

Listocatalogo climatizzazione



FEBBRAIO 2024

RISERVATO INSTALLATORI E PARTNERS

CALDAIE
A BIOMASSA

CALDAIE
A GAS

SISTEMI
SOLARI TERMICI

IMPIANTI
A PAVIMENTO

CALDAIE
IN ACCIAIO

POMPE DI
CALORE



L'azienda e la sua storia: dalle origini... alla transizione energetica

Stepclima è il marchio di una azienda giovane nata nel 1998 per soddisfare la esigenza sempre più diffusa nel settore di avere prodotti e servizi di qualità dedicati all'installatore termoidraulico che desidera competere sul mercato con la massima attenzione per l'utente finale. Al centro della mission aziendale vi è quindi il prodotto le cui caratteristiche di eccellenza e di completezza di gamma assicurano la piena soddisfazione del consumatore e dell'intera filiera distributiva.

Una nota di grande attenzione è dedicata al servizio post vendita e alle attività connesse. Sono oltre 280 i SAT (servizi assistenza tecnica) sul territorio che vengono riuniti periodicamente presso la sala corsi aziendale per l'aggiornamento e l'addestramento sui nuovi prodotti. Stepclima dedica la massima attenzione ai dettagli progettuali e costruttivi sia alle caldaie funzionanti a combustibili tradizionali sia alle caldaie a combustibili rinnovabili. Per entrambe le gamme di prodotto dispone di proprie unità produttive. L'impegno aziendale si concretizza con la grande sensibilità ai consumi e alla igienicità delle emissioni. Nel segmento caldaie a gas l'offerta è completa con l'utilizzo delle migliori tecnologie disponibili per la condensazione mettendo al primo posto l'affidabilità del prodotto.

Nel settore delle energie rinnovabili l'impegno in termini di ricerca tecnologica si concretizza con una ampia scelta di caldaie a combustibili solidi in tronchetti e a combustibili solidi granulari. Proprio nel settore delle biomasse Stepclima ha dimostrato la capacità di prevenire i tempi investendo con largo anticipo rispetto al mercato conquistando rapidamente una posizione di leadership di prodotto. Tutti i prodotti Stepclima sono progettati con rigide specifiche tecniche in materia di sicurezza e comfort per il consumatore.

CALDAIE BIOMASSA

ORIENTAMENTO ALLA SCELTA	6	CALDAIE A PELLETT CON ACCUMULO	19
INCENTIVI CONTO TERMICO GSE	8	CALDAIE A PELLETT	20
CALDAIE COMBinate LEGNA/PELLETT 5 STELLE. ...	10	GENERATORE DI ARIA CALDA A PELLETT	22
CALDAIE A LEGNA CONTO TERMICO	12	COCLEE E CONTENITORI	23
CALDAIE COMBinate LEGNA/PELLETT C.T.	13	ACCESSORI E RICAMBI	25
CALDAIE A PELLETT CONTO TERMICO	14	STUFE A PELLETT	28
CALDAIE A LEGNA	16	ACCUMULI	30
CALDAIE COMBinate LEGNA/GASOLIO COND.	18	POMPE DI CALORE ACS	38
CALDAIE COMBinate PELLETT/GASOLIO COND. ...	19		

pg. 4

MURALI A GAS

CALDAIE MURALI A GAS PREMISCELATE	43	CALDAIE MURALI CONDENSAZIONE PER APPLICAZIONI SOLARI MX SUN	58
CALDAIE MURALI A GAS PREMISCELATE FAST	51	SISTEMI IBRIDI	63
CALDAIE MURALI CONDENSAZIONE DOPPIO SCAMBIATORE LOW NOX.	53	ACCESSORI E SCARICHI	66
CALDAIE MURALI CONDENSAZIONE DOPPIO SCAMBIATORE LOW NOX CON ACCUMULO	56	VALVOLE TERMOSTATICHE	72
		CALDAIE MURALI A TIRAGGIO NATURALE	74
		CALDAIE MURALI A GAS DI POTENZA	75

pg. 42

PANNELLI SOLARI

PANNELLO A CIRCOLAZIONE FORZATA	84
ACCESSORI	85

pg. 84

RISCALDAMENTO A PAVIMENTO

pg. 105

CALDAIE IN ACCIAIO

GRUPPI TERMICI A CONDENSAZIONE	114
CALDAIE IN ACCIAIO CONVENZIONALI	115

pg. 113

POMPE DI CALORE

POMPE DI CALORE SPLITTATE	118	SISTEMI DA INCASSO	125
POMPE DI CALORE MONOBLOCCO	122		
SEPARATORI IDRAULICI	123		

pg. 117

SISTEMA

BIOVOLTAICO

La caldaia a biomassa abbinata all' impianto fotovoltaico di STEP

TOTALE INDIPENDENZA
ENERGETICA
DELL'ABITAZIONE

A COSTO
ZERO!*



SISTEMA **BIO**massa + FOTO**VOLTAICO**

Il sistema BIOVOLTAICO STEP è il risultato della perfetta integrazione tra caldaie a biomassa STEP e gli impianti fotovoltaici STEP.

Il risultato è il miglior rapporto tra investimento e beneficio, con l'ottimizzazione della complementarietà tra i generatori.

Il risultato atteso è quello di avere una utenza **interamente soddisfatta con energia rinnovabile autoprodotta** sia per la parte termica che per la parte elettrica.

Il corretto dimensionamento dei due generatori, il dialogo di funzionamento e una corretta selezione dell'accumulo termico (puffer) e dell'accumulo elettrico (batterie) sono la premessa del progetto.

LA CALDAIA A LEGNA/PELLET E L'IMPIANTO FOTOVOLTAICO

La caldaia DPLX CTCA 5S è l'ideale anche per realizzare un impianto Bio-voltaico: la vera soluzione Green che garantisce l'indipendenza energetica dell'abitazione con utilizzo di energia rinnovabile che si avvicina al 100%. La soluzione biovoltaica prevede che in inverno si usi la caldaia a biomassa per soddisfare il riscaldamento e l'impianto solare fotovoltaico per produrre l'energia elettrica. Mentre in primavera, estate e autunno si userà solo il solare fotovoltaico per soddisfare il fabbisogno di energia elettrica e per soddisfare il residuo fabbisogno di riscaldamento primaverile e autunnale e il fabbisogno di acqua calda sanitaria in modo integrale.

In definitiva, **una abitazione di campagna** o di montagna **che dispone di circa venti piante** (ad es. faggio o abete), con le potature annuali bruciate nella caldaia **potrebbe soddisfare l'intero fabbisogno termico invernale**. Nel contempo **l'impianto fotovoltaico garantirà il fabbisogno di energia elettrica e il fabbisogno di acqua calda** quando la caldaia resterà spenta.

Con una situazione analoga a quella descritta e

un sistema **BIOVOLTAICO** STEP
è possibile raggiungere la

TOTALE
INDIPENDENZA ENERGETICA
DELL'ABITAZIONE

L'OPZIONE TOTAL GREEN

È possibile soddisfare l'obiettivo di una produzione energetica green al 100% ma l'impianto fotovoltaico, escluso i tre mesi invernali, sarebbe sovradimensionato e questo implica un periodo di ammortamento finanziario dell'impianto di qualche anno in più.

Con questa soluzione, nel periodo estivo si dovrà cedere buona parte dell'eccesso di energia elettrica prodotta dall'impianto alla rete, a un prezzo normalmente contenuto, stabilito annualmente dall'autorità elettrica.

L'ottimizzazione dell'impianto si raggiunge in prossimità del 90% del fabbisogno soddisfatto da energia rinnovabile autoprodotta. Una piccola parte di energia elettrica dovrà essere acquistata nel periodo invernale.

La caldaia biomassa integrata al fotovoltaico

L'OPZIONE DELLA CONVENIENZA ECONOMICO - FINANZIARIA

Quando invece si desidera minimizzare l'investimento e avere il massimo del ritorno economico, il progetto comporterà la necessità di acquistare adeguati quantitativi di energia elettrica dalla rete nei tre mesi invernali.

LO STUDIO PRELIMINARE DI FATTIBILITÀ

Come si sviluppa la fase di studio preliminare di fattibilità? Ecco la sequenza:

a) l'utente finale ci fornisce il consumo annuo di legna, pellet, gasolio o gpl

b) l'utente finale ci fornisce la bolletta elettrica con i consumi annuali e una scheda con i consumi prospettici

Con queste informazioni il nostro ufficio pre vendita potrà definire il preventivo di massima che porterà il cliente all'autosufficienza energetica con tutta energia rinnovabile autoprodotta.

L'IMPIANTO FOTOVOLTAICO A COSTO ZERO PER L'UTENTE FINALE!

Se lo studio di fattibilità di cui sopra viene eseguito per impianti il cui consumo annuo di energia elettrica è superiore ai 4.500 Kwh con ogni probabilità è possibile utilizzare il finanziamento totale dell'investimento a 10 anni pagando le rate con il semplice risparmio in bolletta e il risparmio fiscale (50% dell'investimento in 10 anni).

Per un impianto fotovoltaico la cui vita media stimata è oltre i 25 anni significa un importante ritorno finanziario.

Perchè attivare l'opzione dell'impianto fotovoltaico?

- per essere energeticamente autosufficienti
- per non prendersi rischi di oscillazione del prezzo dell'energia elettrica per i prossimi 25 anni
- per non esporsi a possibili black out della rete quando il consumo elettrico aumenterà a seguito della migrazione di tutti i sistemi verso l'elettrico

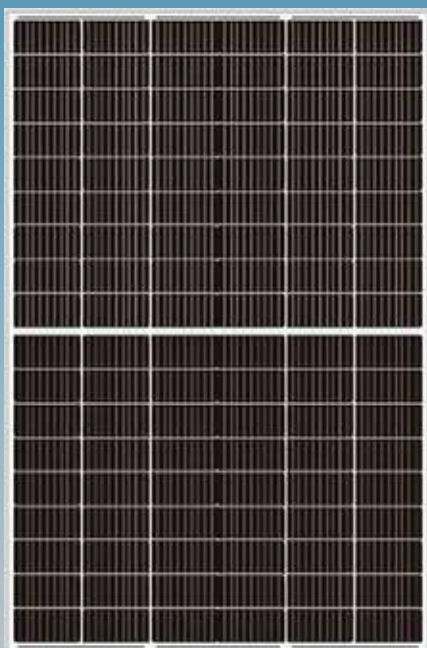

Modulo fotovoltaico



Inverter ibrido



Batteria

1. Caldaia DPLX (legna pellet) + accumulo inerziale + fotovoltaico

(per impianti ad alta temperatura)

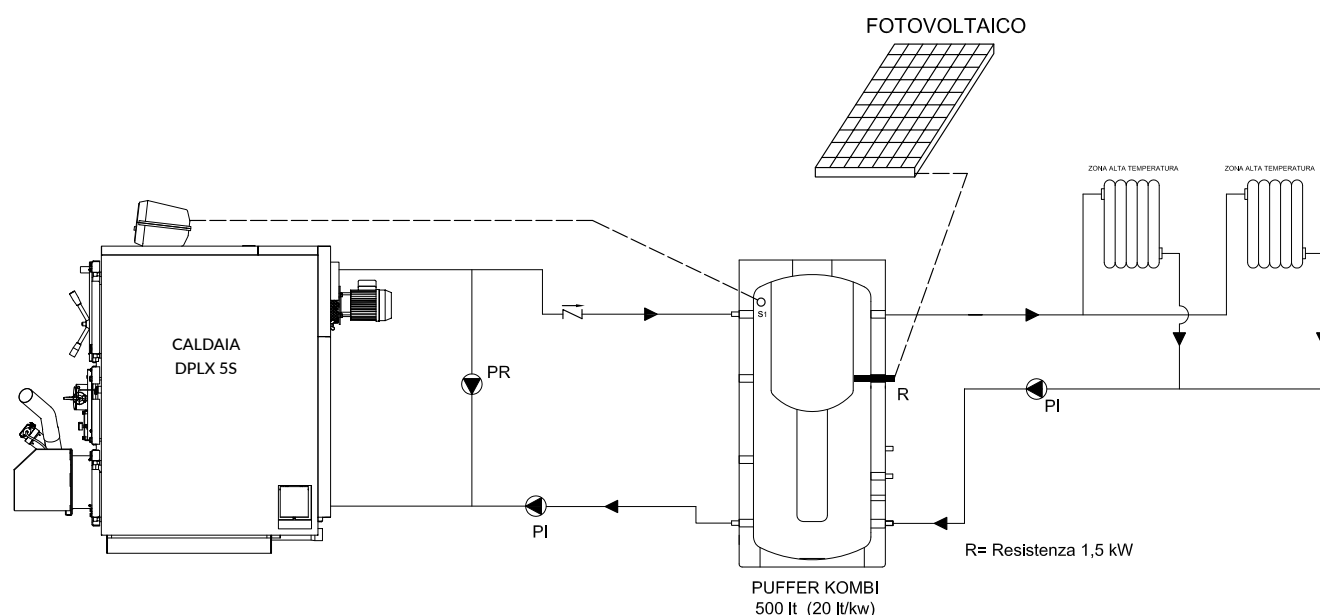

GENERATORE UNICO

Caldaia DPLX 5 stelle a pellet (trasformabile a legna 4 stelle in qualunque momento) con puffer da 500 lt e fotovoltaico.

FV per la sola produzione di energia elettrica, normalmente 3 kwp, e sanitario con resistenza quando caldaia a biomassa spenta

Se il fabbisogno di acqua calda è di tipo domestico per 3-4 persone è preferibile utilizzare la resistenza del puffer, se invece il fabbisogno di acqua calda è maggiore valutare una pdc per l'accumulo e per eventuale necessità di raffrescamento.

Con questa soluzione si userà la caldaia da ottobre ad aprile sia per il riscaldamento che per l'acqua calda. Mentre per l'acqua calda estiva si userà la resistenza alimentata dal fotovoltaico.

Lo studio preliminare e la preventivazione sono gratuiti: il servizio di STEP per la transizione verso l'autosufficienza energetica quasi totalmente rinnovabile autoprodotta è un servizio svolto dall'Ufficio tecnico interno all'Azienda

2. Caldaia DPLX (legna pellet) + accumulo inerziale + pompa di calore + fotovoltaico

(per impianti a bassa temperatura)

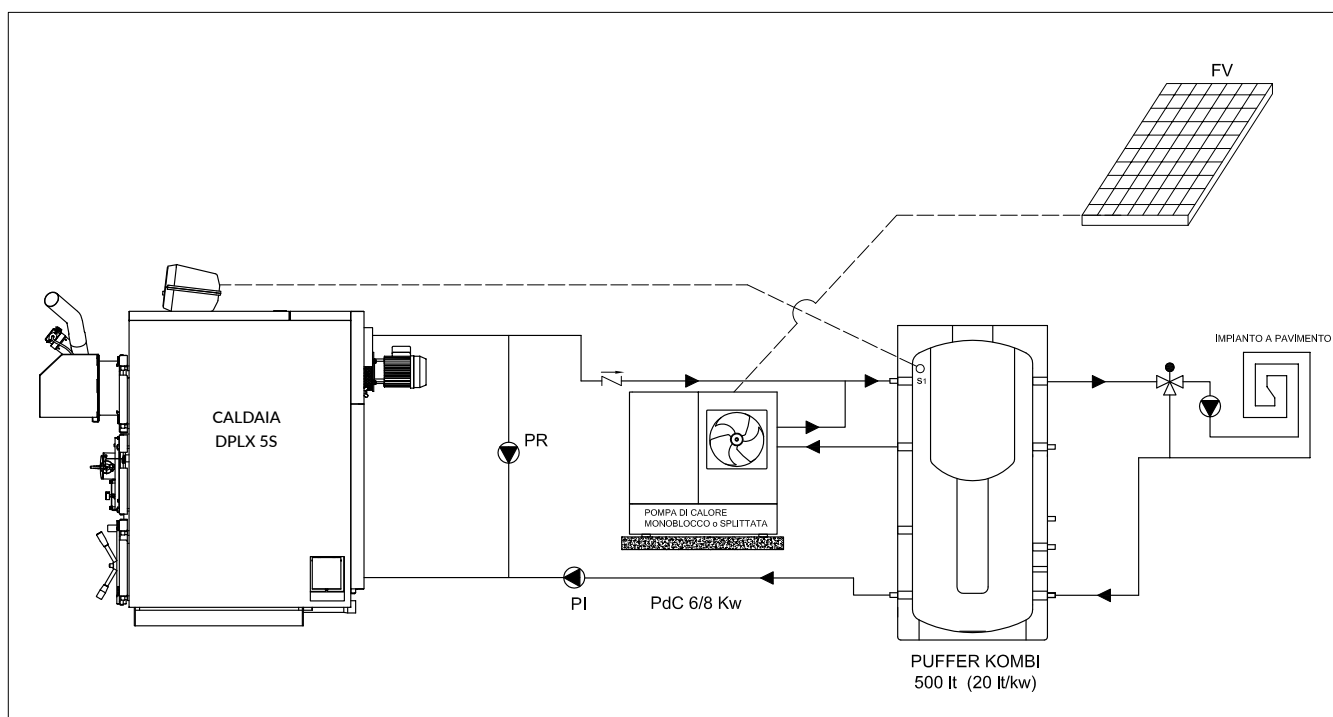

CALDAIA A BIOMASSA E POMPA DI CALORE.

Caldaia DPLX a 5 stelle a pellet (trasformabile a legna 4 stelle in qualunque momento) con puffer da 500 lt, utilizzata da novembre a febbraio. Pompa di calore utilizzata quando le temperature esterne sono qualche grado sopra lo zero.

Il fotovoltaico viene utilizzato anche per l'energia elettrica tutto l'anno e anche per alimentare la PdC che farà riscaldamento a fine e inizio inverno e acqua calda tutto l'anno.

IL COMFORT TOTALE CON DOPPIO GENERATORE.

Questa opzione con il doppio generatore (PdC + caldaia) offre una garanzia in più in caso di fermo macchina di caldaia o di PdC. Il fotovoltaico avrà quasi sempre una potenza da 6 kw o superiore.

Lo studio preliminare e la preventivazione sono gratuiti: il servizio di STEP per la transizione verso l'autosufficienza energetica quasi totalmente rinnovabile autoprodotta è un servizio svolto dall'Ufficio tecnico interno all'Azienda

3. Idrostufa a pellet ipm + accumulo tank in tank 170 lt, ø 350 mm + fotovoltaico

(per impianti ad alta temperatura)

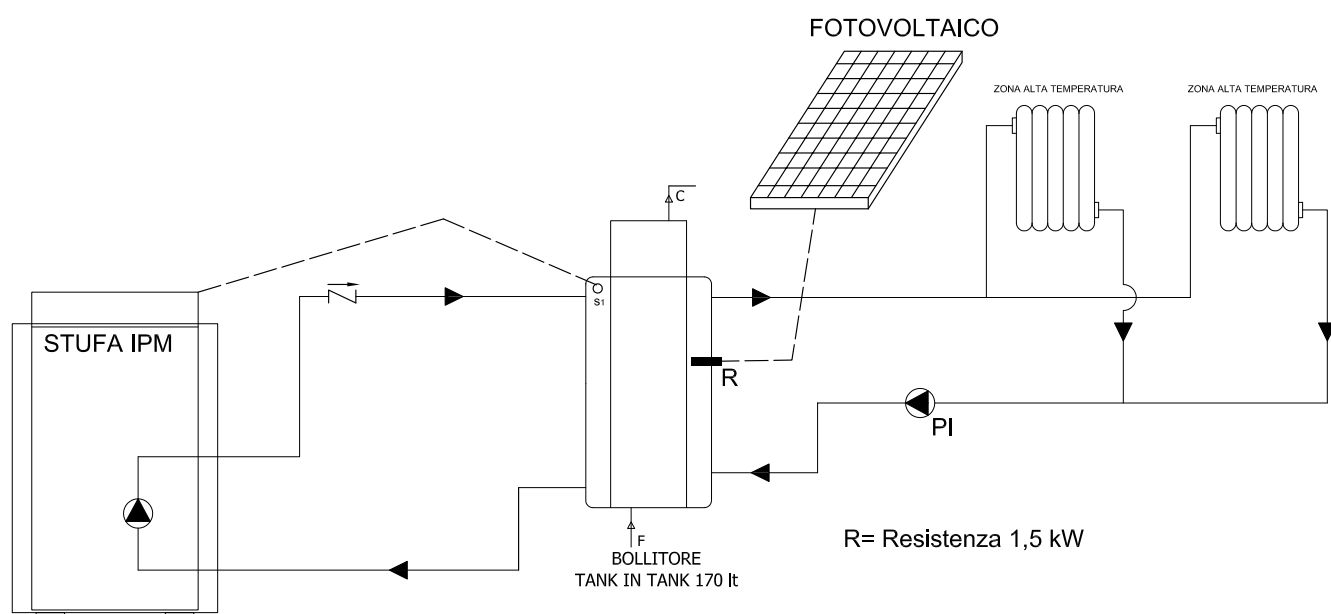

Quando gli spazi disponibili sono ridotti e non si può installare un puffer da 500 lt, l'opzione della IPM diventa l'unica possibile e definisce l'impianto.

IPM in versione stufa idro (non c'è obbligo accumulo per norma, per cui si dimensiona al minimo il volume per la PdC e la IPM) affiancata da un accumulo da 170 lt che risulta ottimale sia per PdC che per IPM.

Fotovoltaico per la sola produzione di energia elettrica, normalmente 3 kwp e sanitario con resistenza per fare l'acqua calda sanitaria quando IPM spenta.

Se il fabbisogno di acqua calda è di tipo domestico per 3-4 persone è preferibile utilizzare la resistenza del puffer, se invece il fabbisogno di acqua calda è maggiore valutare una PdC per l'accumulo e per eventuale necessità di raffreddamento.

Lo studio preliminare e la preventivazione sono gratuiti: il servizio di STEP per la transizione verso l'autosufficienza energetica quasi totalmente rinnovabile autoprodotta è un servizio svolto dall'Ufficio tecnico interno all'Azienda

4. Idrostufa a pellet ipm + accumulo tank in tank 170 lt, ø 350 mm + pompa di calore + fotovoltaico e solare termico

(per impianti a bassa temperatura)

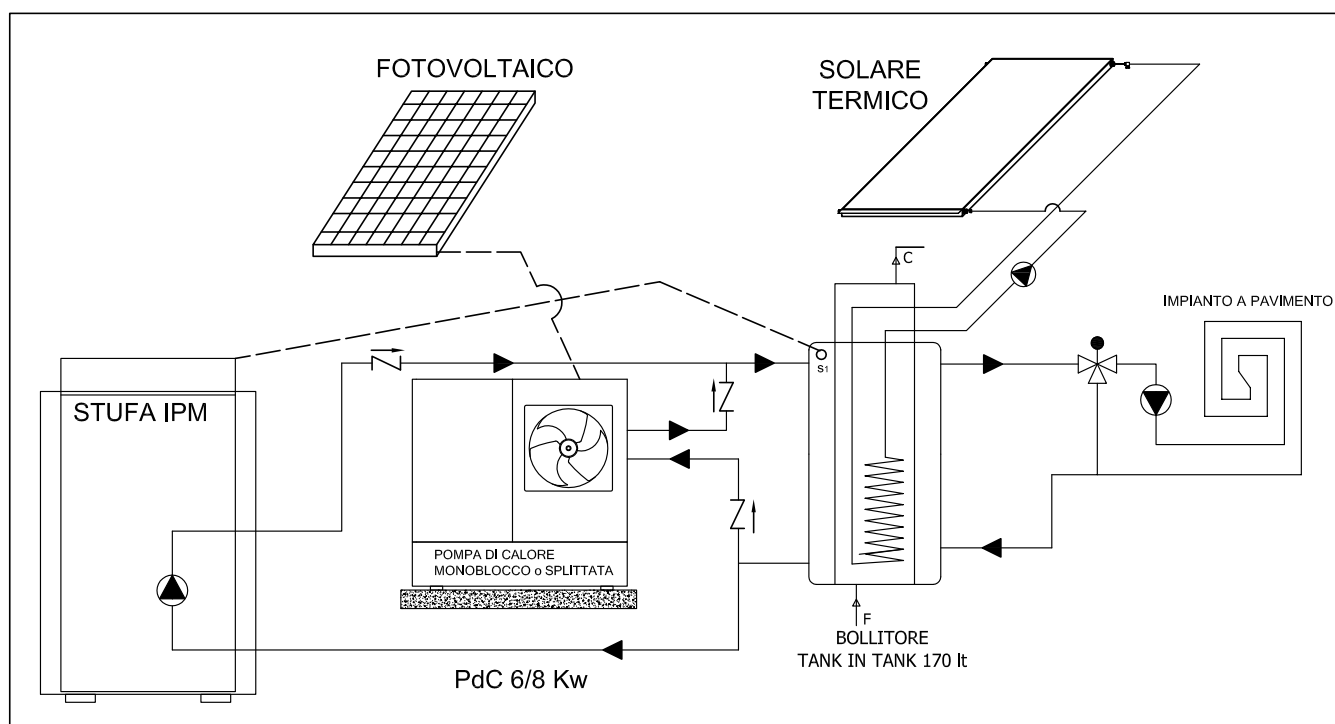

L' IPM in versione stufa idro (non c'è obbligo accumulo per norma, per cui si dimensiona al minimo il volume per la PdC e la IPM) affiancata da un accumulo da 170 lt che risulta ottimale sia per PdC che per IPM.

Fotovoltaico per energia elettrica, riscaldamento a inizio inverno e fine inverno e sanitario con PdC quando IPM spenta. Questa opzione con il doppio generatore offre una garanzia in più in caso di fermo macchina di IPM o di PdC.

Il Fotovoltaico sarà quasi sempre da 6 kwp in su.

Con l'impianto radiante a bassa temperatura la PdC offre il meglio delle sue prestazioni in termini di efficienza stagionale.

L'opzione del solare termico implica l'utilizzo dell'accumulo con serpentino dedicato.

Lo studio preliminare e la preventivazione sono gratuiti: il servizio di STEP per la transizione verso l'autosufficienza energetica quasi totalmente rinnovabile autoprodotta è un servizio svolto dall'Ufficio tecnico interno all'Azienda

Elenco componenti disponibili per impianti fotovoltaici

Visita il sito www.stepclima.it, per l'elenco completo ed aggiornato dei componenti.

CODICE	DESCRIZIONE
PANNELLI FOTOVOLTAICI	
FVTP001410	MODULO FV SUNOVA HI-KILO PERC MONO 410 WP CON EVENTUALI OTTIMIZZATORI (FTVOPT01)
FVTP001435	MODULO FV TRINA SOLAR 435W TOPCON
INVERTER IBRIDI	
FTVIH0017	INVERTER AFORE IBRIDO 3 KW AF 3K SL -1
FTVIH0019	INVERTER AFORE IBRIDO 5 KW AF 5K SL
FTVIH0014	INVERTER SUNOVA/DEYE IBRIDO 3,6 KW
FTVIH0016	INVERTER SUNOVA/DEYE IBRIDO 6 KW
FTVIH0020	INVERTER AFORE IBRIDO TRIFASE 6 KW
FTVIH0021	INVERTER AFORE IBRIDO TRIFASE 10 KW
FTVIH0008	INVERTER SUNGROW IBRIDO TRIFASE 8 KW
INVERTER DI STRINGA	
FTVIS00312	INVERTER DI STRINGA SUNGROW 12 KW TRIFASE
FTVIS0013	INVERTER DI STRINGA ZUCCHETTI 3 KW
BATTERIE	
FTVB0017	BATTERIA HAILEI 5,12 KWH A PARETE
FTVB0017	BATTERIA HAILEI 2 X 5,12 KWH TOWER CON BMS 10,24 KWH
FTVB0018	BATTERIA SUNPLUS 5,32 KWH
FTVB0016	BATTERIA SUNOVA/DEYE 6 KWH
FTVB0020	BATTERIA HAILEI 10 KWH PER TRIFASE
FTVB0021	BATTERIA HAILEI 15 KWH PER TRIFASE
FTVB0032	BATTERIA SUNGROW 3,2 KWH
FTVBR015	KIT ACCESSORI PER BATTERIA SUNGROW
PER GLI ACCOPPIAMENTI INVERTER - BATTERIE RISPETTARE I COLORI	
QUADRI ELETTRICI	
	BASE SENZA SPD - TOP CON SPD
FTVQECA001M16A	1-3 KW - QE CA BASE MONOFASE 16A - A-MM020 NO SPD
FTVQECA021M32A	4-6 KW - QE CA BASE MONOFASE 32A - A-MM022 NO SPD
FTVQECA002M16A	1-3 KW - QE CA TOP MONOFASE 16A - A-MM020 CON SPD
FTVQECA022M32A	4-6 KW - QE CA TOP MONOFASE 32A - A-MM022 CON SPD
FTVQECA042T10A	6-8KW - QE CA TOP TRIFASE 10A - A-MM023 CON SPD
FTVQECC0111SB	1-3 KW - QE CC BASE 1 STRINGA 600V 16A - A-MM046 NO SPD
FTVQECC0122SB	4-6 KW - QE CC BASE 2 STRINGHE 600V 16A - A-MM050 NO SPD
FTVQECC0211SB	1-3 KW - QE CC TOP 1 STRINGA 600V 16A - A-MM046 CON SPD
FTVQECC2222SB	4-6 KW - QE CC TOP 2 STRINGHE 600V 16A - A-MM050 CON SPD
FTVQECC4222MB	6-8 KW - QE CC TOP 2 STRINGHE 1000V 16A - A-MM049 CON SPD
QUADRI "ALL IN ONE" (CIOÈ CENTRALINO UNICO CHE CONTIENE SIA IL LATO AC CHE QUELLO DC)	
FTVQE102MSC	1 - 3 KW TBMF 1/1 600V-32A- A-MM012 LATO DC 1 STRINGA: PORTAFUSIBILI 1000V 32 A+FUSIBILI 12/16A-SEZIONATORE 600V-SCARICATORE (SPD) 600V LATO AC: IMTD MONOFASE 20A -300MA TIPO A-1 INTERRUTTORE ENTRA/ESCI (M2)-SCARICATORE (SPD) 230V
FTVQE122MSF	4 - 6 KW TBMF 2/2 600V-32A - A-MM014 (FTVQEADC012SM6K) LATO DC 2 STRINGHE: PORTAFUSIBILI 1000V 32 A+FUSIBILI 12/16A-SEZIONATORE 600V-SCARICATORE (SPD) 600V LATO AC: IMTD MONOFASE 32A -300MA TIPO A-1 INTERRUTTORE ENTRA/ESCI (M2)-SCARICATORE (SPD) 230V
CHIEDERE AL NS. SERVIZIO PRE-VENDITA QUADRI SPECIFICI CON SEZIONATORI A 1000V O QUADRI IN ALIMENTAZIONE TRIFASE CON SPI INTEGRATO	
KIT FISSAGGIO PER TETTO A FALDA CON TEGOLE	
FTVK0013M	KIT FISSAGGIO FILA DI 3 MODULI FV VERTICALI SU TETTO INCLINATO (FISSAGGIO SOPRACOPPO)
FTVK0014M	KIT FISSAGGIO FILA DI 4 MODULI FV VERTICALI SU TETTO INCLINATO (FISSAGGIO SOPRACOPPO)
FTVK0015M	KIT FISSAGGIO FILA DI 5 MODULI FV VERTICALI SU TETTO INCLINATO (FISSAGGIO SOPRACOPPO)
FTVK0016M	KIT FISSAGGIO FILA DI 6 MODULI FV VERTICALI SU TETTO INCLINATO (FISSAGGIO SOPRACOPPO)
FTVK0017M	KIT FISSAGGIO FILA DI 7 MODULI FV VERTICALI SU TETTO INCLINATO (FISSAGGIO SOPRACOPPO)
FTVK0018M	KIT FISSAGGIO FILA DI 8 MODULI FV VERTICALI SU TETTO INCLINATO (FISSAGGIO SOPRACOPPO)
FTVK0019M	KIT FISSAGGIO FILA DI 9 MODULI FV VERTICALI SU TETTO INCLINATO (FISSAGGIO SOPRACOPPO)
KIT FISSAGGIO PER TETTO A FALDA IN LAMIERA	
FTVK0124M	KIT FISSAGGIO FILA DI 4 MODULI FV ORIZZONTALI SU TETTO INCLINATO IN LAMIERA
FTVK0125M	KIT FISSAGGIO FILA DI 5 MODULI FV ORIZZONTALI SU TETTO INCLINATO IN LAMIERA
FTVK0126M	KIT FISSAGGIO FILA DI 6 MODULI FV ORIZZONTALI SU TETTO INCLINATO IN LAMIERA
KIT FISSAGGIO PER TETTO PIANO O A TERRA (ZAVORRE IN CEMENTO)	
FTVK0035M	KIT FISSAGGIO FILA DI 5 MODULI FV VERTICALI SU TETTO PIANO
CHIEDERE AL NS. SERVIZIO PRE-VENDITA STRUTTURE DEDICATE PER TETTO A FALDE O PER TETTO PIANO CON O SENZA ZAVORRE	

LEADER DI PRODOTTO, DI GAMMA E DI SERVIZIO

La concretezza dell'offerta di prodotto di Stepclima si evidenzia nelle pagine seguenti del presente listino prezzi.

Le soluzioni tecniche adottate per i nostri generatori di calore a basso impatto ambientale con ridotti consumi ed elevata affidabilità nel tempo, e l'ampiezza della gamma fanno della nostra azienda un leader di prodotto e di gamma del mercato.

Con una gamma di ben 147 modelli di caldaie la cui età media non supera i tre anni, Stepclima è in grado di soddisfare qualunque esigenza nel segmento delle caldaie a legna, a pellet e miste.

Con oltre 280 servizi tecnici post vendita sparsi sul territorio garantisce un puntuale quanto efficace servizio di manutenzioni periodiche programmate.

Grazie a queste peculiarità che danno sostanza all'offerta abbiamo ritenuto che nei nostri cataloghi e nei nostri listini non fosse necessario fare ricorso a componenti emozionali nella comunicazione quali immagini di bambini che giocano, lussureggianti campagne, tramonti romantici ecc...

Parliamo solo di caldaie nel rispetto del cliente. Il rispetto del cliente significa fornirgli tutte le informazioni utili sull'acquisto che sta facendo e metterlo in condizione di valutare con oggettività il livello qualitativo del prodotto che ha di fronte. Distrarre il cliente con messaggi diretti all'inconscio, come ad esempio mostrare la caldaia in una foresta rigogliosa o affiancarla a una modella che fa la doccia non fa parte delle nostre modalità operative.

PRECISI IN UN MONDO CHE NON LO È.

Perseguire un'idea di correttezza e di trasparenza in un mondo che non lo è.

Dare al cliente tutte le informazioni indispensabili per accompagnarlo nella scelta, senza fare leva su effetti emozionali, quali immagini ecc.. significa in concreto evidenziare:

- la tecnologia di costruzione
- il prezzo del prodotto
- il prezzo dei ricambi.

Il prodotto e la sua storia

Nel 2001 Stepclima è il primo produttore europeo a sviluppare una caldaia a pellet di potenza con bruciatore aspirato (brevettato nel 2002) che viene messa sul mercato nel 2003.

Nel 2006 STEP lancia la caldaia combinata legna pellet automatica (Duplex) la cui tecnologia è tuttora unica sul mercato. Uniche sono ancora oggi le applicazioni con tre combustibili (la Triplex legna-pellet-gasolio) la versione gasolio/pellet (modello GRV LT) e l'applicazione su generatore ad aria calda.

Oggi la strategia di STEP si sviluppa in tre direzioni:

- 1) Proporre al mercato una gamma completa di prodotti nel segmento biomasse in continua evoluzione
- 2) Sviluppare tecnologie impiantistiche combinate che prevedono la produzione di energia con fonti classiche in funzione

ausiliaria e con fonti rinnovabili ad utilizzo prioritario.

Ad esempio: caldaia a pellet in funzionamento secondario e caldaia a condensazione a gas come ausiliaria abbinata con pannelli solari in funzione prioritaria e impianto a pavimento

- 3) Offrire al mercato la fornitura totale dei singoli elementi tra di loro compatibili con garanzia di un servizio post vendita unico.

L'EVOLUZIONE TECNOLOGICA DELLE CALDAIE A BIOMASSA

La disinformazione tecnica dilagante nel mercato impone alcune importanti spiegazioni tecniche.

Vi è la convinzione diffusa nel settore che le caldaie a biomassa (a legna in particolare) non debbano essere modulanti ma sempre accompagnate da voluminosi accumulati inerziali, ignorando il fatto che gli accumulati comportano significative perdite di calore e conseguenti aumenti dei consumi.

Vi è anche la strana, quanto infondata convinzione, che una caldaia a tubi fumo rappresenti una soluzione di scambiatore tecnologicamente evoluta. Noi siamo di parere opposto e cioè che una caldaia a biomassa a tubi di fumo costituisce la peggior soluzione tecnica possibile a causa della formazione di catrame e di condensa sulle pareti. L'ulteriore conseguenza è che per correggere questo grave difetto che si evidenzia nei transitori di funzionamento (accensioni e spegnimenti) si cercano accorgimenti tecnici che possano quanto meno limitare il fenomeno. Ecco quindi le prescrizioni di soluzioni impiantistiche con accumulati molto voluminosi in grado di immagazzinare tutta l'energia del carico di legna (per evitare spegnimenti e successive riaccensioni), sonde lambda, la cui finalità è quella di impedire eccesso d'aria nella combustione con conseguenti riduzioni delle temperature di condensazione dei fumi il cui risultato finale è ancora una volta il deposito di incombusti sullo scambiatore.

Le nostre caldaie hanno le seguenti specifiche tecniche:

- 1) sono a focolare secco, quindi possono modulare la potenza senza rischi di deposito di catrame
- 2) sono abbinata a un bruciatore a pellet dotato di regolazione d'aria primaria e secondaria, quindi
- 3) non necessitano di sonda lambda,
- 4) non soffrono nei transitori, perchè lo scambiatore è a secco e hanno un controllo dei fumi in temperatura (come le caldaie a gas) che è più che sufficiente, quindi
- 5) non necessitano di puffer voluminosi, le cui dispersioni abbattano il rendimento di sistema,
- 6) hanno un volume di focolare molto ampio in grado di ospitare le ceneri di una settimana quindi,
- 7) non necessitano di coclee di estrazione automatica delle ceneri, infine,
- 8) non hanno nemmeno bisogno del sistema di pulizia automatico dei tubi per la semplice ragione che non avendo tubi non si sporcano.

Con queste specifiche tecniche di progettazione, STEP è diventata in 20 anni di attività aziendale il leader assoluto di prodotto nel settore.

La puntualità del servizio post-vendita e la modularità dei prodotti sono stati fattori altrettanto determinanti nella creazione della migliore pubblicità possibile: la referenza dei clienti soddisfatti e il loro più che apprezzato "passaparola".

LISTINO CALDAIE A BIOMASSA

Bonus casa - Ecobonus:

informazioni alla luce della normativa vigente a gennaio 2024

(l'ufficio tecnico prevendita è a disposizione per l'inoltro della pratica ENEA per i clienti che utilizzano una delle due agevolazioni fiscali)

- 50% Bonus casa solo per persone fisiche e uso residenziale su edifici esistenti e accatastati. Nota: con i prodotti a 5 stelle è possibile accedere alle detrazioni anche con nuove installazioni.

- 50% Ecobonus è suggerita a persone fisiche per edifici ad uso non residenziale o a partite IVA. Solo per soggetti che versano IRPEF. Praticabile solo se c'è cambio caldaia biomassa con nuova caldaia a biomassa, con 4 - 5 stelle, con prescrizioni tecniche uguali a conto termico (quindi puffer, combustibile certificato ecc.). L'immobile residenziale sul quale si effettua l'intervento è adibito promiscuamente all'esercizio di un'attività commerciale, dell'arte o della professione.

Attenzione: se non c'è sostituzione di caldaia precedente è necessario titolo abilitativo e formalità varie: L. 10 - CILA ecc.

LIMITI NORMATIVI:

1. Nel caso di sostituzione di un impianto a biomasse il nuovo generatore dovrà avere una classe di qualità ambientale 4 stelle o superiore; in tutti gli altri casi serve avere una classe di qualità ambientale 5 stelle *
2. Per gli impianti e gli apparecchi a biomassa, l'accesso agli incentivi fiscali è consentito a condizione che soddisfino i seguenti requisiti minimi:
 - A) Per le caldaie a biomassa di potenza fino a 500 kWt:
 - a) Certificazione di un organismo accreditato che attesti la conformità alla norma EN 303-5 classe 5 per tutti i biocombustibili utilizzati dal generatore;
 - b) obbligo di installazione di un sistema di accumulo termico dimensionato come segue:
 - Per le caldaie a legna un volume secondo le EN 303-5 (anche nel caso di caldaie combinate legna-pellet)
 - Per le caldaie con alimentazione automatica prevedendo un volume di accumulo non inferiore a 20 litri/kWt
 - Per le caldaie a pellet è possibile prevedere un volume di accumulo secondo quanto indicato dall'asseverazione del progettista dell'impianto basata su specifica analisi del sistema edificio-impianto (potrebbe risultare inferiore a 20 lt/Kw)
 - c) il combustibile utilizzato deve essere certificato

ORIENTAMENTO ALLA SCELTA DELLE CALDAIE BIOMASSA

La nostra azienda dispone di una vasta gamma di prodotti a biomassa.

Per ogni specifica esigenza del cliente è stato realizzato un modello di caldaia. Per ogni modello sono disponibili varie potenze suddivise per famiglia.

La nostra offerta si articola infatti su ben 147 modelli di caldaia a biomassa suddivisi in 14 famiglie di prodotto.

Al fine di assistere il cliente nella scelta del modello più idoneo alle proprie necessità, di seguito elenchiamo le caratteristiche dei vari modelli e le esigenze soddisfatte per ognuno di essi. Tra parentesi i combustibili utilizzabili.

FUEGO (LEGNA)



Caldaia a fiamma rovesciata con ventilatore in aspirazione modulante.

Il quadro elettronico è in grado di gestire anche la fonte solare. Gli 8 mm del focolare e gli altri plus indicati nel catalogo lo rendono il prodotto con il massimo comfort di utilizzo.

Dispone di uno scambiatore a secco verticale posteriore che ne risalta le prestazioni. Il cliente deve essere informato che in qualunque momento dopo l'acquisto potrà applicare alla sua caldaia il bruciatore a pellet e trasformarla in DUPLEX o una caldaia a gasolio sopra e trasformarla in COMBI (gas-gasolio) in quanto i prodotti STEP sono gli unici progettati in modo modulare sul mercato. La pratica Conto va fatta con la denominazione del costruttore STEP.

FUEGO INOX (LEGNA)



Ha tutte le caratteristiche della FUEGO con però la variante del focolare in acciaio inox.

Sul corpo in acciaio inox la garanzia è 10 anni.

Da suggerire a tutti i clienti che utilizzano legna non molto stagionata e nelle zone dove è presente falda acquifera solforosa, o dove la legna è particolarmente ricca di acido acetico.

Tenendo conto dei problemi di corrosione riscontrabili in altri modelli a gassificazione disponibili sul mercato, l'inox è un argomento molto apprezzato dall'utilizzatore finale in ottica di affidabilità e lunga vita della caldaia.

Fuego e Fuego inox offrono la possibilità di gestire un generatore ausiliario (gas-gasolio) dal quadro comandi SY400 con priorità sulla legna e passaggio automatico al gasolio quando finisce la carica di legna. La pratica Conto va fatta con la denominazione del costruttore STEP.

DPLX 5S (LEGNA-PELLET)



È una caldaia certificata a pellet 5 stelle

La sua modularità consente molte soluzioni.

Senza il bruciatore diventa una caldaia a legna Aspiro a 4 stelle. Con il bruciatore posizionato sotto diventa una caldaia DUPLEX automatica legna/pellet.

È ottimale per il cliente che utilizza la legna e il pellet in modo alternato anche giornalmente.

È indicata al cliente che utilizza normalmente legna e vuole essere certo che, anche non caricando la caldaia regolarmente

(ad esempio di notte), intervenga l'accensione del pellet garantendo il riscaldamento.

Quindi, si consiglia:

- di posizionare il bruciatore sopra per chi va solo a pellet
- di posizionare il bruciatore sotto per chi va a legna e usa il pellet come soccorritore qualche ora al giorno.

DUPLEX (LEGNA-PELLET)



È il prodotto che abbina l'uso della legna con l'uso del pellet con cambio combustibile in automatico.

È ottimale per il cliente che utilizza la legna e il pellet in modo alternato anche giornalmente.

È indicata al cliente che utilizza normalmente legna e vuole essere certo che, anche non caricando la caldaia regolarmente (ad esempio di notte), intervenga l'accensione del pellet garantendo il riscaldamento.

Rispetto alla DUO TECH è da notare che la capienza di volume di cenere è inferiore. La pulizia con l'asportazione di cenere deve avvenire ogni 150 - 200 Kg di pellet bruciato.

Quindi, si consiglia: - Duo Tech per chi usa per mesi la legna e poi va a pellet - DUPLEX per chi alterna anche tutti i giorni la legna con il pellet o per chi va a legna quasi sempre ma vuole avere la comodità di avere il pellet come soccorritore.

FUEGO COMBI (LEGNA-GASOLIO A CONDENSAZIONE)

È la caldaia per chi desidera l'uso a legna con l'intervento automatico del gasolio o del gas come soccorritore.

Nella versione con bruciatore a gasolio da 34 kW permette di gestire in un'unica soluzione due caldaie, legna e gasolio con un'unica canna fumaria senza bisogno di realizzare la centrale termica, poiché potendo sfruttare la certificazione del quadro comandi che evita la sommatoria delle potenze, non si supera il limite di legge dei 35 kW.

GRANVIA AUTOMATICA (PELLET)



È la caldaia con il rendimento ciclico più elevato del mercato. Il suo bruciatore brevettato consente la taratura di aria primaria e secondaria al pari di un bruciatore a gasolio a condensazione.

La funzionalità in aspirazione consente di avere la camera di combustione sempre in depressione per cui anche in caso di usura delle guarnizioni non vi sono rischi di fuoriuscite di fumo in centrale termica.

È importante che si utilizzi solo pellet di legno naturale.

Non funziona a mais.

Può funzionare bene anche con altri combustibili granulari secchi ad esempio il nocciolino di oliva, noccioli secchi di vario genere, mandorla, gusci di noci, ecc..

Per la verifica e la messa a punto del prodotto con altri combustibili, il servizio prevendita dell'azienda è a disposizione per i test del combustibile.

Inviando in azienda 100 Kg di combustibile granulare, si esegue gratuitamente la messa a punto del bruciatore.

Granvia automatica viene fornita con 8 alternativi contenitori di pellet per assicurare la lunga autonomia di esercizio.

La versione da 31 Kw è stata certificata Conto termico 2.0.

Le versioni da 21 e 31 Kw sono state certificate 4 stelle e godono del Conto termico 2.0



GRV BVS (PELLET)

È la caldaia a pellet con accumulo sanitario incorporato. Ottimale per installazioni in villette singole. Minimizza l'ingombro della caldaia quindi è l'ideale per le centrali termiche di piccole dimensioni. Dispone di un accumulo sanitario di 100 litri in grado di produrre acqua calda come un accumulo di 150 litri poiché l'inerzia termica dell'acqua di primario in cui è immerso garantisce una riserva supplementare.

Dispone di uno scambiatore solare incorporato per un pannello solare per il periodo estivo. Previene qualunque rischio di stagnazione del pannello solare poiché l'acqua tecnica funge da volano termico disperdente in estate.

GRV – LT (PELLET-GASOLIO A CONDENSAZIONE)

È costituita da una caldaia a pellet Granvia automatica con sovrastante una caldaia a gasolio a condensazione.

La funzionalità prevede in caso di esaurimento del pellet la partenza in automatico a gasolio.

È il prodotto consigliato per il cliente che sostituendo una caldaia a gasolio e disponendo della relativa cisterna, desidera mantenere l'opzione gasolio anche in futuro temendo problemi di approvvigionamento del pellet o ipotizzando in futuro prezzi del gasolio molto bassi.

TRIPLEX (LEGNA-PELLET-GASOLIO A CONDENSAZIONE)

È una caldaia DUPLEX che prevede in più l'opzione gasolio a condensazione.

In sostanza la caldaia parte a legna, esaurita la legna da il consenso di partenza a pellet, esaurito il pellet può attivare la funzionalità a gasolio a condensazione.

Le funzioni sono gestibili sia in automatico che in manuale.

GRANVIA MAIS MIX

(PELLET-COMBUSTIBILI GRANULARI POVERI)

E' costituita da una caldaia a pellet che con opportune modifiche è in grado di bruciare anche mais o altri combustibili granulari poveri (nocciolino, sansa ecc.). Il software valuta autonomamente quanta percentuale di granulare povero utilizzabile insieme al pellet.

GENERATORI ARIA CALDA A PELLET

E A LEGNA (LEGNA-PELLET)

La tecnologia di combustione a pellet e a legna in ciocchi viene utilizzata anche per i generatori ad aria calda che costituiscono la soluzione ottimale per chi non dispone di un impianto ad acqua e deve riscaldare ambienti anche per poche ore nella giornata...

TRASFORMAZIONE IN DUO TECH

La trasformazione da caldaia a legna in Duo tech con applicazione di bruciatore a pellet su caldaia preesistente è sempre possibile. Il bruciatore a pellet è da suggerire a tutti coloro che vogliono usare la caldaia a legna comprata negli anni precedenti, con maggiore confort, e soprattutto a coloro che devono usare la caldaia anche d'estate per fare l'acqua calda.

IL PANNELLO SOLARE

Tutte le nostre caldaie a legna e a pellet che dispongono di un quadro comandi digitale, possono gestire un eventuale pannello solare.

A tutti i clienti che dispongono solo di caldaia a legna, è fortemente suggerito di installare i pannelli solari per produrre l'acqua calda nel periodo estivo.

MODULARITÀ TOTALE DELLA GAMMA

Ogni modello di Fuego o Fuego Inox, con l'applicazione del bruciatore a pellet nella parte superiore diventa una Fuego Duo Tech; applicando il bruciatore a pellet nella parte inferiore diventa una Fuego Duplex; applicando una caldaia gasolio-gas diventa una Fuego Combi; applicando il bruciatore a pellet e la caldaia a gasolio-gas diventa una Triplex automatica.

TRASFORMAZIONE CALDAIE INSTALLATE PER AVERE CERTIFICAZIONE 4 STELLE

È possibile l'upgrade dei modelli non certificati fino a 10 anni dall'immissione nel mercato, scegliendo i componenti idonei a pag 25.

CALDAIE

Certificazione ambientale 5 stelle

e Conto Termico 2.0



INCENTIVI CONTO TERMICO PER I PRODOTTI STEP		FASCIA CLIMATICA					
		A	B	C	D	E	F
CALDAIE LEGNA PELLET	DPLX 22 CTCA 5S (POTENZA NOM. 18,6 kW)-(Ce=1,5)	€ 1.506,60	€ 2.134,35	€ 2.762,10	€ 3.515,40	€ 4.268,70	€ 4.519,80
	DPLX 28 CTCA 5S (POTENZA NOM. 26,0 kW)-(Ce=1,5)	€ 2.106,00	€ 2.983,50	€ 3.861,00	€ 4.914,00	€ 5.967,00	€ 6.318,00
	DPLX 35 CTCA 5S (POTENZA NOM. 32,3 kW)-(Ce=1,5)	€ 2.616,30	€ 3.706,43	€ 4.796,55	€ 6.104,70	€ 7.412,85	€ 7.848,90

Volume accumulo inerziale minimo obbligatorio per Normativa vigente:

DPLX 22 CTCA 5S, 380 lt; DPLX 28 CTCA 5S, 520 lt; DPLX 35 CTCA 5S, 650 lt

CALDAIE

Certificazione ambientale 4 stelle

e Conto Termico 2.0



INCENTIVI CONTO TERMICO PER I PRODOTTI STEP		FASCIA CLIMATICA					
		A	B	C	D	E	F
CALDAIE A PELLET	CALDAIA GRANVIA 21 CTCA (POTENZA NOM. 18,47 kW) (Ce=1,2)	€ 1.196,86	€ 1.695,55	€ 2.194,24	€ 2.792,66	€ 3.391,09	€ 3.590,57
	CALDAIA GRANVIA 31 CTCA (POTENZA NOM. 30,27 kW) (Ce=1,2)	€ 1.961,50	€ 2.778,79	€ 3.596,08	€ 4.576,82	€ 5.557,57	€ 5.884,49
	DUPLEX 31 CTCA (POTENZA NOM. 30,27 kW) (Ce=1,2)	€ 1.961,50	€ 2.778,79	€ 3.596,08	€ 4.576,82	€ 5.557,57	€ 5.884,49
CALDAIE A LEGNA	FUEGO 25 CTCA (POTENZA NOM. 24,08 kW) (Ce=1,5)	€ 1.950,48	€ 2.763,18	€ 3.575,88	€ 4.551,12	€ 5.526,36	€ 5.851,44
	FUEGO 35 CTCA (POTENZA NOM. 31,30 kW) (Ce=1,5)	€ 2.535,30	€ 3.591,68	€ 4.648,05	€ 5.915,70	€ 7.183,35	€ 7.605,90
	FUEGO 50 CTCA (POTENZA NOM. 41,14 kW) (Ce=1,5)	€ 3.702,60	€ 5.245,35	€ 6.788,10	€ 8.639,40	€ 10.490,70	€ 11.107,80

Per informazioni e aggiornamenti su come accedere al Conto Termico visita il sito www.stepclima.it alla sezione conto termico. Per avere l'assistenza per predisporre la pratica al GSE con un professionista in grado di elaborare un preventivo con costi certi contatta info@divisionesistemi.it, il servizio gratuito prevendita di STEP.

STUFE

Certificazione ambientale 4 stelle e Conto Termico 2.0

CONTO
TERMICO



INCENTIVI CONTO TERMICO PER I PRODOTTI STEP		FASCIA CLIMATICA					
		A	B	C	D	E	F
STUFE IDRO	IDRO MANTELLATA IPM 25 (POTENZA NOM. 26,27 kW) (Ce=1,2)	€ 630,68	€ 893,46	€ 1.156,24	€ 1.471,58	€ 1.786,91	€ 1.892,03
	IDRO MANTELLATA IPM 29 (POTENZA NOM. 29,87 kW) (Ce=1,2)	€ 655,46	€ 928,56	€ 1.201,67	€ 1.529,40	€ 1.857,13	€ 1.966,37
	IDROPELLET 24 CT R (POTENZA NOM. 25,22 kW) (Ce=1,5)	€ 778,51	€ 1.102,88	€ 1.427,26	€ 1.816,51	€ 2.205,77	€ 2.335,52
	IDROPELLET 30 CT R (POTENZA NOM. 32,63 kW) (Ce=1,5)	€ 840,64	€ 1.190,90	€ 1.541,17	€ 1.961,49	€ 2.381,81	€ 2.521,91

N.B.:

Le nostre caldaie hanno i requisiti minimi necessari secondo il D.M.16/02/2016 (Conto Termico 2.0). Per l'ottenimento degli incentivi resta fermo l'obbligo di rispettare gli eventuali più restrittivi vincoli e limiti fissati da norme regionali e comunali. Si consiglia di verificarne il rispetto già in fase preventiva.

Per informazioni e aggiornamenti su come accedere al Conto Termico visita il sito www.stepclima.it alla sezione conto termico. Per avere l'assistenza per predisporre la pratica al GSE con un professionista in grado di elaborare un preventivo con costi certi contatta info@divisionesistemi.it, il servizio gratuito prevendita di STEP.

**CALDAIA COMBINATA LEGNA/PELLETS
(CERTIFICATA A PELLET 5 STELLE)**



DPLX 22/28/35 CTCA 5S

La caldaia è configurata con bruciatore nella parte superiore, dotata di un pannello comandi elettronico che consente il funzionamento **solo pellet**.

Sono esclusi:

- contenitore laterale da affiancare alla stessa da specificare in fase di ordine, e relativa coclea



Versione con bruciatore sopra

Potenzialità max kW	MODELLO	Prezzo
18,6	DPLX 22 CTCA 5S	€ 9.038,00
26	DPLX 28 CTCA 5S	€ 9.670,00
32,3	DPLX 35 CTCA 5S	€ 10.280,00
70	DPLX 70 CTCA 5S*	€

*in corso di certificazione

Versione INOX con bruciatore sopra

Potenzialità max kW	MODELLO	Prezzo
18,6	DPLX 22 CTCA I 5S	€ 9.725,00
26	DPLX 28 CTCA I 5S	€ 10.440,00
32,3	DPLX 35 CTCA I 5S	€ 11.160,00
70	DPLX 70 CTCA I 5S*	€

*in corso di certificazione

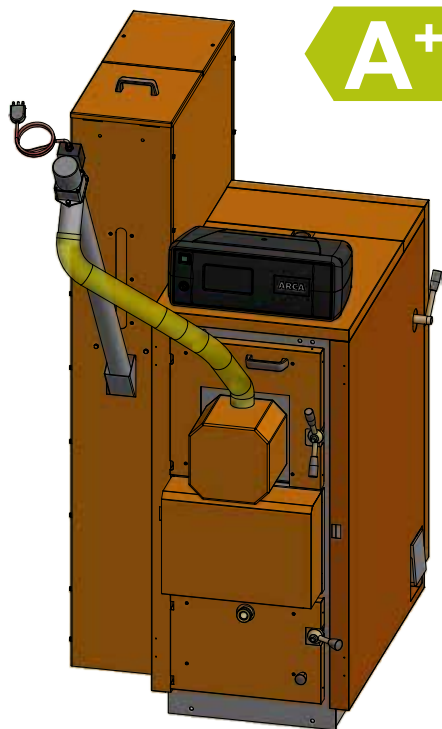

ACCESSORI DI CONFIGURAZIONE per DPLX22 / DPLX 28

DESCRIZIONE	Note di utilizzo	CODICE	Prezzo
Porta superiore cieca	Per utilizzo solo legna togliendo il bruciatore a pellet	PSCDPLX22	€ 210,00
Porta inferiore forata	Per trasformare in DPLX con bruciatore sotto	PIFDPLX22	€ 228,00
Gruppo aria con motore	Per trasformare in DPLX con bruciatore sotto	CASA007	€ 350,00

ACCESSORI DI CONFIGURAZIONE per DPLX 35

DESCRIZIONE	Note di utilizzo	CODICE	Prezzo
Porta superiore cieca	Per utilizzo solo legna togliendo il bruciatore a pellet	PSCDPLX35	€ 290,00
Porta inferiore forata	Per trasformare in DPLX con bruciatore sotto	PIFDPLX35	€ 308,00
Gruppo aria con motore	Per trasformare in DPLX con bruciatore sotto	CASA007	€ 350,00

GARANZIA: 3 ANNI sul corpo caldaia **2 anni** sulle parti elettriche.
GARANZIA 10 ANNI per il corpo caldaia dei modelli inox: vedi condizioni nella sezione garanzia.

LA GARANZIA E' SUBORDINATA ALL'INSTALLAZIONE DELLA POMPA DI RICIRCOLO a pag. 31.

NB: La potenza massima della caldaia è funzione del combustibile ed è fornita per il dimensionamento degli organi di sicurezza.

ATTENZIONE: all'ordine è necessario aggiungere il kit pompa di ricircolo, l'eventuale sonda boiler o sonda solare, la coclea e il contenitore a pag. 31.

Per gli accessori termostati ambiente e remoti vedi pag. 23

**CALDAIA COMBINATA LEGNA/PELLETS
(CERTIFICATA A PELLETT 5 STELLE)**



DPLX 22/28/35 CTCA 5S A

La caldaia è configurata con bruciatore nella parte inferiore, dotata di un pannello comandi elettronico che consente di selezionare il funzionamento **automatico legna/pellet**, oppure **solo legna** o **solo pellet**.

Sono esclusi:

- contenitore laterale da affiancare alla stessa da specificare in fase di ordine, e relativa coclea



Versione con bruciatore sotto e gruppo aria motorizzato

Potenzialità max kW	MODELLO	Prezzo
18,6	DPLX 22 CTCA 5S A	€ 9.388,00
26	DPLX 28 CTCA 5S A	€ 10.020,00
32,3	DPLX 35 CTCA 5S A	€ 10.590,00
70	DPLX 70 CTCA 5S A*	€

*in corso di certificazione

Versione INOX con bruciatore sotto e gruppo aria motorizzato

Potenzialità max kW	MODELLO	Prezzo
18,6	DPLX 22 CTCA I 5S A	€ 10.075,00
26	DPLX 28 CTCA I 5S A	€ 10.790,00
32,3	DPLX 35 CTCA I 5S A	€ 11.570,00
70	DPLX 70 CTCA I 5S A*	€

*in corso di certificazione

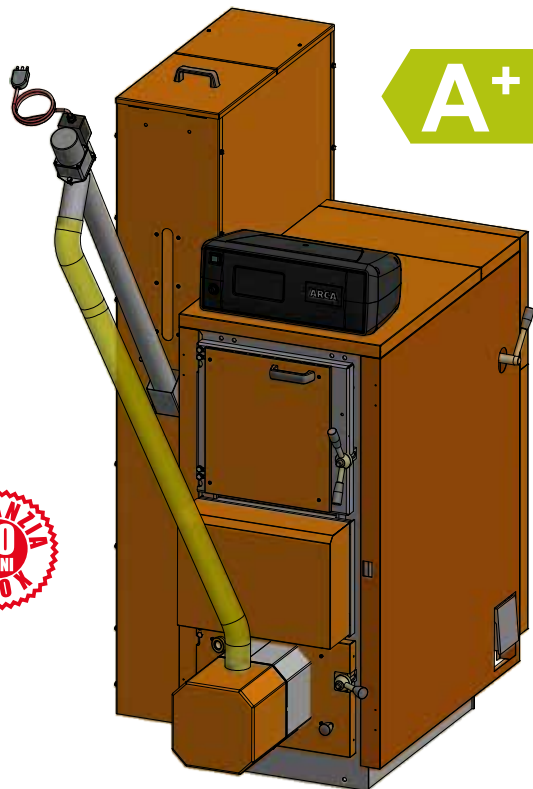

CONTENITORI PELLETT

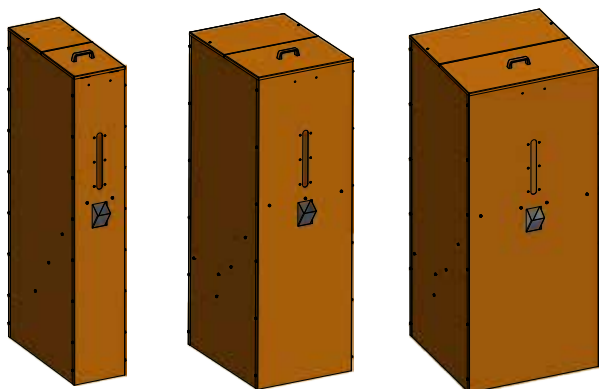

CON0195

CON0365

CON0605

CONTENITORE (verticale a fianco caldaia)

Capacità Lt.	LARGHEZZA mm	LUNGHEZZA mm	ALTEZZA mm	MODELLO CODICE	Prezzo
227	280	700	1650	CON0195	€ 490,00
419	530	700	1650	CON0365	€ 620,00
554	700	700	1650	CON0605	€ 650,00

COCLEA E BRUCIATORI

Mod.	Codice	Prezzo
Coclea completa Ø60 Lg.1900	COC005S	€ 900,00
Bruciatore 26 kW 5S	BRU00265S	€ 3.230,00
Bruciatore 36 kW 5S	BRU00365S	€ 3.940,00

GARANZIA: 3 ANNI sul corpo caldaia 2 anni sulle parti elettriche.
GARANZIA 10 ANNI per il corpo caldaia dei modelli inox: vedi condizioni nella sezione garanzia.

LA GARANZIA E' SUBORDINATA ALL'INSTALLAZIONE DELLA POMPA DI RICIRCOLO a pag. 31.

NB: La potenza massima della caldaia è funzione del combustibile ed è fornita per il dimensionamento degli organi di sicurezza.

ATTENZIONE: all'ordine è necessario aggiungere il kit pompa di ricircolo, l'eventuale sonda boiler o sonda solare, la coclea e il contenitore a pag. 31.

Per gli accessori termostati ambiente e remoti vedi pag. 23

CALDAIA CERTIFICATA CONTO TERMICO PER FUNZIONAMENTO A LEGNA CON FACOLTÀ DI APPLICAZIONE SUCCESSIVA DI BRUCIATORE A PELLETTA



FUEGO CTCA

La caldaia è CERTIFICATA CONTO TERMICO per il funzionamento a legna in ciocchi e dispone di Certificazione Ambientale 4 stelle.

Caldaia per riscaldamento civile a legna. Funzionamento con gassificazione del combustibile e fiamma verticale rovesciata. Alimentazione aspirata con centrale di ventilazione sull'aspirazione. Funzionamento modulante anticondensa e anticatrame. Mantellatura integrale. Motore ad asse orizzontale.

Dotata di sonda lambda di serie.



Versione R solo riscaldamento

Potenzialità max kW	CODICE	Prezzo
25	FU25CTCA	€ 6.310,00
31	FU35CTCA	€ 7.219,00
41	FU50CTCA	€ 8.360,00

Caldaia **con focolare in acciaio inox** per riscaldamento civile a legna. Funzionamento con gassificazione del combustibile e fiamma verticale rovesciata. Alimentazione aspirata con centrale di ventilazione sull'aspirazione. Funzionamento modulante anticondensa e anticatrame. Mantellatura integrale. Motore ad asse orizzontale.

Versione R INOX solo riscaldamento

Potenzialità max kW	CODICE	Prezzo
25	FU25CTCAI	€ 6.719,00
31	FU35CTCAI	€ 8.301,00
41	FU50CTCAI	€ 9.614,00

Codice	Kit pompa ricircolo (circolatore, tubazioni e raccordi)	Prezzo Euro
KITP001FU	per LPA 29, AM29FU, FU 25 CTCA	€ 207,00
KITP002FU	per LPA 45, LPA 56, AM45FU, AM56FU, FU 35 CTCA, FU 50 CTCA	€ 207,00

N.B. Per la certificazione ambientale vedi le dichiarazioni di corrispondenza. La pratica Conto Termico va fatta con la denominazione di ARCA e in sede di ordine segnalarlo per produrre la documentazione corretta compresa la fattura di vendita.



SONDE

Modello	CODICE	Prezzo
Sonda Boiler/Puffer (Optional)	SON0006	€ 21,00
Sonda Solare (Optional)	SON0007	€ 26,00



GARANZIA: 3 ANNI sul corpo caldaia **2 anni** sulle parti elettriche.

GARANZIA 10 ANNI per il corpo caldaia dei modelli inox: vedi condizioni nella sezione garanzia. **LA GARANZIA E' SUBORDINATA ALL'INSTALLAZIONE DELLA POMPA DI RICIRCOLO** a pag. 33.

N.B. La potenza massima della caldaia è funzione del combustibile ed è fornita per il dimensionamento degli organi di sicurezza.

NB: per rispettare quanto richiesto dal CONTO TERMICO è necessaria l'installazione di un puffer (accumulo termico) il cui volume dovrà essere dimensionato dal progettista termotecnico.

NB: se la caldaia non viene utilizzata ai fini del CONTO TERMICO, la potenza può essere incrementata



**CALDAIA COMBINATA LEGNA/PELLETS
(CERTIFICATA A PELLETT 4 STELLE MOD. 31 KW)**



FUEGO DUPLEX

La caldaia è dotata di un pannello comandi elettronico che consente di selezionare il funzionamento **automatico legna/pellet**, oppure **solo legna** o **solo pellet**.

Sono esclusi:

- contenitore laterale da affiancare alla stessa da specificare in fase di ordine, e relativa coclea
- cofano anteriore di copertura



Versione R solo riscaldamento

Potenzialità max kW	MODELLO	Prezzo
31	DPLX 31 CTCA *	€ 7.887,00
54	DPLX 45 R	€ 7.660,00
67	DPLX 56 R	€ 9.161,00
82	DPLX 70 R	€ 11.101,00
110	DPLX 90 R	€ 13.429,00
145	DPLX 120 R	€ 16.564,00

Versione SA con produzione acqua calda sanitaria

Potenzialità max kW	MODELLO	Prezzo senza Sonda Lambda
31	DPLX 31 CTCA SA	€ 8.603,00
54	DPLX 45 SA	€ 8.417,00
67	DPLX 56 SA	€ 9.975,00

* Solo il modello da 31 kW beneficia degli incentivi Conto Termico 2.0 per la funzionalità a pellet.

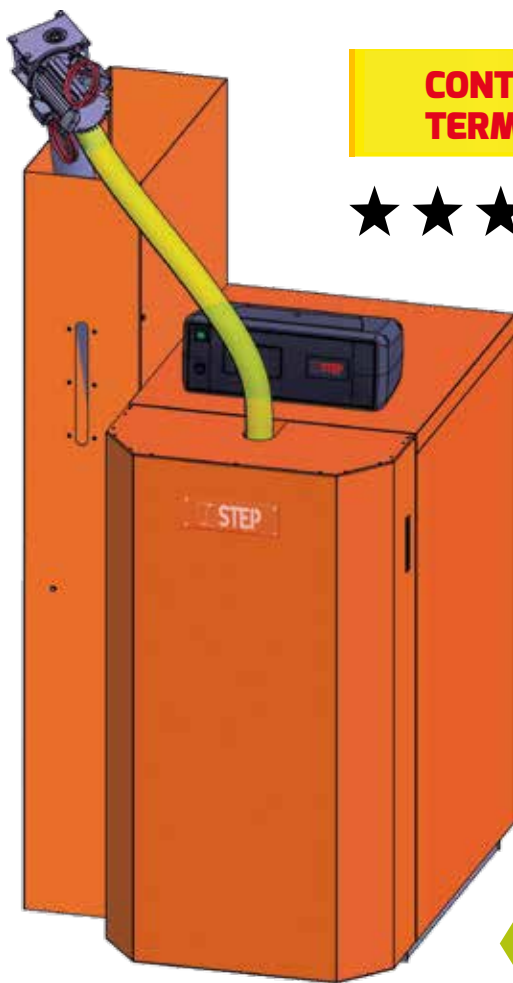

FUEGO DUPLEX INOX

La caldaia è dotata di un pannello comandi elettronico che consente di selezionare il funzionamento **automatico legna/pellet**, oppure **solo legna** o **solo pellet**. Escluso contenitore e coclea.



Versione R INOX solo riscaldamento

Potenzialità max kW	MODELLO	Prezzo
31	DPLX 31 CTCA I *	€ 8.816,00
54	DPLX 45 RI	€ 8.574,00
67	DPLX 56 RI	€ 10.260,00
82	DPLX 70 RI	€ 13.562,00
110	DPLX 90 RI	€ 15.058,00
145	DPLX 120 RI	€ 18.267,00

Versione SA INOX con produzione acqua calda sanitaria

Potenzialità max kW	MODELLO	Prezzo
54	DPLX 45 SAI	€ 9.247,00
67	DPLX 56 SAI	€ 11.065,00

* Solo il modello da 31 kW beneficia degli incentivi Conto Termico 2.0 per la funzionalità a pellet.

Modello	CODICE	Prezzo
Cofano di copertura per Duplex 31 (Optional)	CFCOP001	€ 437,00

GARANZIA: 3 ANNI sul corpo caldaia **2 anni** sulle parti elettriche.
GARANZIA 10 ANNI per il corpo caldaia dei modelli inox: vedi condizioni nella sezione garanzia.

LA GARANZIA E' SUBORDINATA ALL'INSTALLAZIONE DELLA POMPA DI RICIRCOLO a pag. 33.

NB: La potenza massima della caldaia è funzione del combustibile ed è fornita per il dimensionamento degli organi di sicurezza.

ATTENZIONE: all'ordine è necessario aggiungere il kit pompa di ricircolo, l'eventuale sonda boiler o sonda solare, la coclea e il contenitore a pag. 33.

Per gli accessori termostati ambiente e remoti vedi pag. 23

CALDAIA CERTIFICATA CONTO TERMICO E CERTIFICAZIONE AMBIENTALE 4 STELLE PER FUNZIONAMENTO A PELLETT



GRANVIA CTCA

La caldaia è CERTIFICATA CONTO TERMICO per il funzionamento a pellet di legno naturale e dispone di Certificazione Ambientale 4 stelle.

Accensione automatica, caricamento automatico.

Contenitore provvisto di una coclea d'alimentazione comandata dal quadro strumenti elettronico.

La fornitura comprende: caldaia, completa di quadro elettronico e contenitore sovrastante la caldaia o affiancato alla stessa da specificare in fase di ordine.



MODELLO	Potenzialità max kW	Codice	Prezzo
GRANVIA 21 CTCA	21	GRV21CTCA	€ 6.042,00
GRANVIA 31 CTCA	31	GRV31CTCA	€ 7.098,00

Il modello Granvia 21 CTCA è configurato con il quadro elettrico sopra il contenitore pellet e senza la contro porta anteriore come Granvia Automatica pag. 28

Codice	Kit pompa ricircolo (circolatore, tubazioni e raccordi)	Prezzo Euro
KITP007	per GRV 21 CTCA	€ 207,00
KITP008	per GRV 31 CTCA	€ 207,00

SONDE

Modello	CODICE	Prezzo
Sonda Boiler/Puffer (Optional)	SON0006	€ 21,00
Sonda Solare (Optional)	SON0007	€ 26,00



ATTENZIONE: all'ordine è necessario aggiungere il kit pompa di ricircolo, l'eventuale sonda boiler o sonda solare

Garanzia: 3 anni sul corpo caldaia, 2 anni sulle parti elettriche.

LA GARANZIA E' SUBORDINATA ALL'INSTALLAZIONE DELLA POMPA DI RICIRCOLO a pag. 33.

N.B. La potenza massima della caldaia è funzione del combustibile ed è fornita per il dimensionamento degli organi di sicurezza.

NB: per rispettare quanto richiesto dal CONTO TERMICO è necessaria l'installazione di un puffer (accumulo termico) di volume pari a circa 20 lt/kw.

CALDAIA CERTIFICATA CONTO TERMICO E CERTIFICAZIONE AMBIENTALE 4 STELLE PER FUNZIONAMENTO A PELLETT



GRANVIA CTCA ROS con serbatoio laterale

La caldaia è CERTIFICATA CONTO TERMICO per il funzionamento a pellet di legno naturale e dispone di Certificazione Ambientale 4 stelle.

Accensione automatica, caricamento automatico.

Contenitore provvisto di una coclea d'alimentazione comandata dal quadro strumenti elettronico.

La fornitura comprende: caldaia, completa di quadro elettronico.

Sono esclusi:

- contenitore laterale da affiancare alla stessa da specificare in fase di ordine, e relativa coclea



MODELLO	Potenzialità max kW	Codice	Prezzo
GRANVIA 21 CTCA ROS	21	GRV21CTCAROS	€ 4.549,00
GRANVIA 31 CTCA ROS	31	GRV31CTCAROS	€ 5.605,00

Al prezzo della caldaia bisogna aggiungere il prezzo del contenitore e della coclea

ATTENZIONE: all'ordine è necessario aggiungere il kit pompa di ricircolo, l'eventuale sonda boiler o sonda solare a pag. 33.

Centralina per gestione fino a quattro zone

Codice	Descrizione	Prezzo Euro
SCH0005C	Quadro centralina 4 zone	€ 156,00

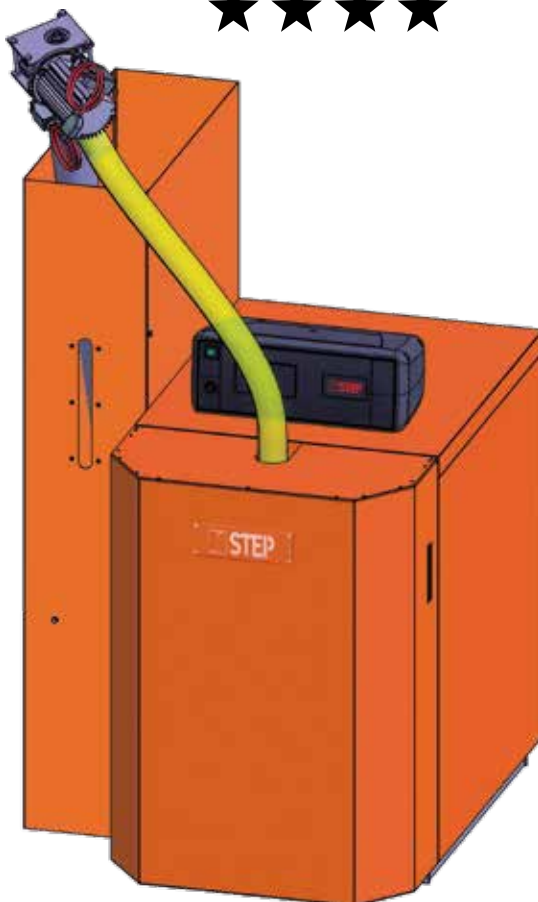

COMANDI REMOTI per caldaie biomassa

COMANDO REMOTO per quadri elettronici di caldaie biomassa WiFi (interno al quadro caldaia), comandabile da smartphone o tablet



Cod. **KITWIFI01**
€ **245,00**

COMANDO REMOTO (non WiFi) per caldaie a biomassa



Cod. **TAS0004REM**
€ **281,00**

Garanzia: 3 anni sul corpo caldaia, 2 anni sulle parti elettriche.

LA GARANZIA E' SUBORDINATA ALL'INSTALLAZIONE DELLA POMPA DI RICIRCOLO a pag. 33.

N.B. La potenza massima della caldaia è funzione del combustibile ed è fornita per il dimensionamento degli organi di sicurezza.

NB: per rispettare quanto richiesto dal CONTO TERMICO è necessaria l'installazione di un puffer (accumulo termico) di volume pari a circa 20 lt/kw.

CALDAIA A PELLETTI MODULARE

CALDAIA CERTIFICATA CONTO TERMICO PER FUNZIONAMENTO A PELLETTI CON FACOLTÀ DI UTILIZZO A LEGNA

FUEGO MONOMATIC 34 CT

IL CONCETTO DI MODULARITÀ DELLA CALDAIA:

la caldaia è stata concepita per poter svolgere diverse funzionalità in base alla configurazione della stessa. È facoltà dell'utente utilizzare la caldaia nel funzionamento solo pellet, alternato pellet/legna manualmente, alternato automaticamente legna/pellet.

La caldaia è dotata di un pannello comandi elettronico che consente di selezionare il funzionamento **automatico legna/pellet**, oppure **solo legna** o **solo pellet**. Il prezzo esclude contenitore e coclea.

Quando la caldaia viene venduta con la certificazione necessaria per il CONTO TERMICO, viene settata la configurazione di funzionalità solo pellet.

Conformità
EN 303.5 - 2012
Classe di prestazione 5

Versione R solo riscaldamento

Potenzialità max kW	MODELLO	Prezzo
34	FUM34CTR	€ 8.119,00

Versione SA con produzione acqua calda sanitaria

Potenzialità max kW	MODELLO	Prezzo
34	FUM34CTSA	€ 8.921,00

Versione R INOX solo riscaldamento

Potenzialità max kW	MODELLO	Prezzo
34	FUM34CTRI	€ 9.088,00

Versione SA INOX con produzione acqua calda sanitaria

Potenzialità max kW	MODELLO	Prezzo
34	FUM34CTSAI	€ 9.691,00



CONTO TERMICO

A+



ATTENZIONE: all'ordine è necessario aggiungere il kit pompa di ricircolo (vedi pag. 33), l'eventuale sonda boiler o sonda solare (vedi pag. 31), la coclea (vedi pag. 31) e il contenitore (vedi pag. 31)

Garanzia: 3 anni sul corpo caldaia (10 anni per Inox), 2 anni sulle parti elettriche.

LA GARANZIA È SUBORDINATA ALL'INSTALLAZIONE DELLA POMPA DI RICIRCOLO.

N.B. La potenza massima della caldaia è funzione del combustibile ed è fornita per il dimensionamento degli organi di sicurezza.

NB: per rispettare quanto richiesto dal CONTO TERMICO è necessaria l'installazione di un puffer (accumulo termico) di volume pari a 9 lt/kw quindi, per la caldaia Fuego Monomatic 34 CT, non inferiore a 300 lt. La prescrizione di soli 9 lt/Kw per l'accumulo inerziale è consentita grazie alla modulazione della potenza di caldaia 1:5 e alla presenza di uno scambiatore a secco che impedisce problematiche di formazione di depositi catramosi.

NB: se la caldaia non viene utilizzata ai fini del CONTO TERMICO, la potenza può essere ampliata fino a 45 kw.

ASPIRATE MODULANTI

FUEGO

Caldaia in acciaio per riscaldamento civile a legna. Funzionamento con gassificazione del combustibile e fiamma verticale rovesciata. Alimentazione aspirata con centrale di ventilazione sull'aspirazione. Funzionamento modulante anticondensa e anticatrame. Mantellatura integrale. Motore ad asse orizzontale.

Versione R solo riscaldamento

Potenzialità max kCal/h	kW	MODELLO	Prezzo senza Sonda Lambda
28.875	33	FU 29 R	€ 5.060,00
47.250	54	FU 45 R	€ 5.585,00
58.625	67	FU 56 R	€ 6.603,00
70.520	82	FU 70 R	€ 9.432,00
94.600	110	FU 90 R	€ 10.563,00
124.700	145	FU 120 R	€ 14.260,00
150.000	174	FU 150 R	€ 22.464,00

Versione SA con produzione acqua calda sanitaria

Potenzialità max kCal/h	kW	MODELLO	Prezzo senza Sonda Lambda
28.875	33	FU 29 SA	€ 5.754,00
47.250	54	FU 45 SA	€ 6.303,00
58.625	67	FU 56 SA	€ 7.416,00

ATTENZIONE: ALL'ORDINE È NECESSARIO AGGIUNGERE IL KIT POMPA DI RICIRCOLO, vedi pag. 33

ASPIRATE MODULANTI CON FOCOLARE IN ACCIAIO INOX

FUEGO INOX

Caldaia con focolare in acciaio inox per riscaldamento civile a legna. Funzionamento con gassificazione del combustibile e fiamma verticale rovesciata. Alimentazione aspirata con centrale di ventilazione sull'aspirazione. Funzionamento modulante anticondensa e anticatrame. Mantellatura integrale. Il motore ad asse verticale con doppio raffreddamento, assicura una silenziosità superiore al tradizionale motore con asse orizzontale..

Versione R INOX solo riscaldamento

Potenzialità max kCal/h	kW	MODELLO	Prezzo senza Sonda Lambda
28.875	33	FU 29 R INOX	€ 5.803,00
47.250	54	FU 45 R INOX	€ 6.475,00
58.625	67	FU 56 R INOX	€ 7.725,00
70.520	82	FU 70 R INOX	€ 11.027,00
94.600	110	FU 90 R INOX	€ 12.244,00
124.700	145	FU 120 R INOX	€ 15.962,00
150.000	174	FU 150 R INOX	€ 25.885,00

Versione SA INOX con produzione acqua calda sanitaria

Potenzialità max kCal/h	kW	MODELLO	Prezzo senza Sonda Lambda
28.875	33	FU 29 SA INOX	€ 6.497,00
47.250	54	FU 45 SA INOX	€ 7.092,00
58.625	67	FU 56 SA INOX	€ 8.431,00



**ELETRONICA DIGITALE
MODULANTE
CON GESTIONE COLLETTORE
SOLARE**



**Focolare acciaio
INOX**



CALDAIA COMBINATA A LEGNA E A GASOLIO CONDENSAZIONE

FUEGO COMBI CONDENSING

Caldaia policombustibile legna/gasolio configurata con una caldaia a legna certificata 4 stelle con sovrapposta una caldaia a gasolio a condensazione. Caldaie separate e camini indipendenti. La fornitura comprende la caldaia a gasolio a condensazione con relativo bruciatore e la caldaia a legna sottostante. Controllo elettronico. Funzionamento solo legna -solo gasolio o con passaggio automatico a gasolio a fine carica di legna.

La presenza della caldaia a gasolio, esclude la possibilità di accedere agli incentivi Conto Termico.

Il dimensionamento del puffer è pertanto a discrezione del progettista. Volume consigliato 500 - 750 lt.



Versione R solo riscaldamento

Potenzialità max kW	MODELLO	Prezzo
25	FUC25RCON	€ 9.464,00
31	FUC35RCON	€ 10.800,00
41	FUC50RCON	€ 12.644,00

Versione R INOX solo riscaldamento

Potenzialità max kW	MODELLO	Prezzo
25	FUC25RICON	€ 10.410,00
31	FUC35RICON	€ 11.881,00
41	FUC50RICON	€ 13.884,00



Garanzia: 3 anni sul corpo caldaia (10 anni per Inox), 2 anni sulle parti elettriche.

LA GARANZIA E' SUBORDINATA ALL'INSTALLAZIONE DELLA POMPA DI RICIRCOLO.

N.B. La potenza massima della caldaia è funzione del combustibile ed è fornita per il dimensionamento degli organi di sicurezza.

CALDAIA A GASOLIO - PELLET

NOVITÀ

GRV-LT CONDENSING

GRV-LT caldaia policomcombustibile in acciaio, con controllo elettronico, funzionante a gasolio a condensazione e a pellet, con selezione manuale del combustibile da utilizzare e passaggio automatico a gasolio esaurita la carica di pellet: funziona in modo alternato per cui le potenze non si sommano ai fini della normativa VVFF. La fornitura comprende la caldaia a gasolio a condensazione con relativo bruciatore (per i soli modelli 21 e 31 kW) e la caldaia a pellet sottostante. Sono escluse dalla fornitura il contenitore del pellet, la coclea relativa e le eventuali sonda bollitore e sonda solare.

Caldaia a pellet certificata 4 stelle modello 31 kW. La presenza della caldaia a gasolio, esclude la possibilità di accedere agli incentivi Conto Termico.

Per opzioni alternative di contenitore vedi pag. 31.

Per opzioni alternative di coclea vedi pag. 31.



Modelli con parte gasolio condensating

Pot.max kW	MODELLO	Prezzo
21	GRV21LT21CON **	€ 8.712,00
31	GRV31LT31CON **	€ 10.714,00

** Modelli con caldaia a pellet certificata 4 stelle

Modelli con parte gasolio non condensating

40	GRV40LT45 ***	€ 7.783,00
50	GRV50LT45 ***	€ 8.061,00
80	GRV80MP80 ***	€ 11.731,00
115	GRV115MP100 ***	€ 16.445,00

*** Modelli riservati ai paesi extra UE



GRV-BVS ★★★★★

GRV-BVS è una caldaia in acciaio, controllata e gestita elettronicamente con tecnologia digitale, funzionante a pellet, dotata di accumulo inerziale sovrastante di lt 160 e con accumulo sanitario immerso di lt 100.

Funzionalità:

- a pellet automatica con modulazione da 8 a 30 Kw;
- accensione automatica;
- **scambiatore per intergrazione solare** (adatto per un pannello di 2mq).

La fornitura comprende la caldaia a pellet, il quadro comandi digitale, il bruciatore a pellet. Sono escluse dalla fornitura il contenitore del pellet, la coclea relativa e l'eventuale sonda. La presenza dell'accumulo immerso di volume limitato, esclude la possibilità di accedere agli incentivi Conto Termico.

Per opzioni alternative di contenitore vedi pag. 31.

Per opzioni alternative di coclea vedi pag. 31.

Potenzialità max kW	MODELLO	Prezzo
21	GRVBVS21	€ 4.247,00
31	GRVBVS31	€ 4.551,00



ATTENZIONE: all'ordine è necessario aggiungere il kit pompa di ricircolo, l'eventuale sonda boiler o sonda solare, la coclea e il contenitore a pag. 31. Per gli accessori termostati ambiente e remoti vedi pag. 23

Garanzia: 3 anni sul corpo caldaia, 2 anni sulle parti elettriche.

LA GARANZIA E' SUBORDINATA ALL'INSTALLAZIONE DELLA POMPA DI RICIRCOLO a pag. 33.

N.B. La potenza massima della caldaia è funzione del combustibile ed è fornita per il dimensionamento degli organi di sicurezza.

CALDAIA A PELLETT DI LEGNO NATURALE

GRANVIA AUTOMATICA

Caldia funzionante a pellet di legno naturale.
 Accensione automatica, caricamento automatico.
 Contenitore provvisto di una coclea d'alimentazione comandata dal quadro strumenti elettronico.
 La fornitura comprende: caldaia, completa di quadro elettronico e contenitore sovrastante la caldaia o affiancato alla stessa da specificare in fase di ordine.

ATTENZIONE: ALL'ORDINE È NECESSARIO AGGIUNGERE IL KIT POMPA DI RICIRCOLO, vedi pag. 33



MODELLO	Potenzialità max		Codice	Prezzo senza Sonda Lambda
	kCal/h	kW		
GRV 50 AUT	43.000	50	GRV50RO	€ 7.159,00
GRV 80 AUT	68.800	80	GRV80RO	€ 11.455,00
GRV 115 AUT	98.900	115	GRV115RO	€ 15.495,00
GRV 150 AUT	129.000	150	GRV150RO	€ 19.026,00

GRV80 - GRV115 - GRV150 è previsto solo con il contenitore per il pellet affiancato, capacità 400Kg (Cod. CON0600) e la coclea mod. COC0502 (per GRV80) o COC0504 (per GRV115 e GRV150).

Conformità EN 303.5 con certificazione da ente terzo per modelli 30-40-50.



GRANVIA 50

DIMENSIONI SERBATOIO

Modello	LUNGHEZZA mm	LARGHEZZA mm	ALTEZZA mm	CAPACITA' SERBATOIO kg	CODICE
GRV 14/20 RO	770	550	630	110	
GRV 30 RO	900	620	650	196	
GRV 40/50 RO	1100	690	730	280	
GRV 80/115/150 RO	700	700	1500	400	CON0600

Contenitore di serie compreso nel prezzo della caldaia, altre dimensioni opzionali vedi listino pag 22

SONDE

Modello	CODICE	Prezzo
Sonda Fumi (Fornita di serie)	SON0005	€ 35,00
Sonda Caldaia/Bollitore/Puffer (Optional)	SON0006	€ 21,00
Sonda Solare (Optional)	SON0007	€ 26,00

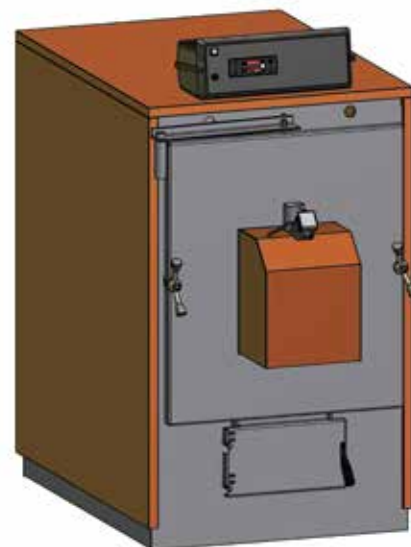

GRANVIA 80, 115, 150

N.B. La potenza massima della caldaia è funzione del combustibile ed è fornita per il dimensionamento degli organi di sicurezza.

CALDAIA A PELLETT DI LEGNO NATURALE

GRANVIA 250 / 500 AUTOMATICA

Caldia funzionante a pellet di legno naturale.

Accensione automatica, caricamento automatico.

La fornitura comprende: caldaia, completa di quadro elettronico, contenitore (CON0360) e coclea (COC0504).



ATTENZIONE: ALL'ORDINE È NECESSARIO AGGIUNGERE IL KIT POMPA DI RICIRCOLO, vedi pag. 33

MODELLO	Potenzialità max		Codice	Prezzo senza Sonda Lambda
	kCal/h	kW		
GRV 250 AUT	215.000	250	GRV250RO	€ 23.328,00
GRV 500 AUT	430.000	500	GRV500RO	€ 45.866,00

Coclea ø 90mm, COC0504

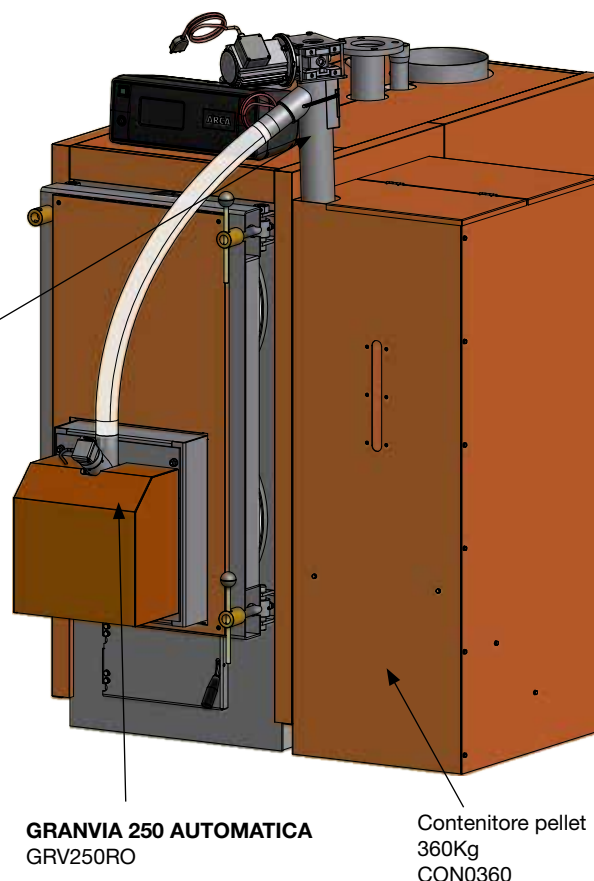

DESCRIZIONE	CAPACITÀ KG	LARGHEZZA CM	PROFONDITÀ CM	ALTEZZA CM	CODICE	PREZZO
Contenitore pellet in acciaio*	1200	115	120	180 (Altezza minima locale tecnico 210 cm)	CON1500	€ 1.701,00
Contenitore pellet in acciaio*	1600	115	160	180 (Altezza minima locale tecnico 250 cm)	CON2000	€ 2.143,00
Contenitore pellet in tessuto**	2600	165	165	165 (Altezza minima locale tecnico 210 cm)	CON2600	€ 3.644,00
Contenitore pellet in tessuto**	7500	254	254	200 (Altezza minima locale tecnico 250 cm)	CON7500	€ 7.288,00

SONDE

Modello	CODICE	Prezzo
Sonda Fumi (Fornita di serie)	SON0005	€ 35,00
Sonda Caldaia/Bollitore/Puffer (Optional)	SON0006	€ 21,00
Sonda Solare (Optional)	SON0007	€ 26,00

GENERATORI A BIOMASSA

GENERATORI DI ARIA CALDA

GENERATORE DI ARIA CALDA A PELLETTA

Generatore di aria calda, equipaggiato con bruciatore a pellet, dotato di accensione automatica e modulazione della potenza.

Movimentabile con un normale transpallet o accessoriabile con ruote "optional".

La fornitura comprende: contenitore (CON0360) e coclea (COC0502).

Per opzioni alternative di contenitore vedi pag. 31.

Per opzioni alternative di coclea vedi pag. 31.

Potenzialità max kW	DESCRIZIONE	MODELLO	Prezzo
34	generatore a pellet 34Kw	GENP034	€ 9.230,00
50	generatore a pellet 50Kw	GENP050	€ 9.343,00
80	generatore a pellet 80Kw	GENP080	€ 10.854,00
100	generatore a pellet 100Kw	GENP100	€ 12.233,00
150	generatore a pellet 150Kw	GENP150	€ 15.052,00
250	generatore a pellet 250Kw	GENP250	€ 17.074,00

Garanzia: 3 anni sul corpo, 2 anni sulle parti elettriche.



GENERATORE DI ARIA CALDA AUTOMATICO LEGNA PELLETTA

Generatore di aria calda, equipaggiato con bruciatore a pellet, dotato di accensione automatica e modulazione della potenza. Dotato di servomotore per apertura automatica in funzionamento a legna, flangia attacco bruciatore allungata, catalizzatore in refrattario, griglia in ghisa per il funzionamento solo legna.

Movimentabile con un normale transpallet o accessoriabile con ruote "optional".

La fornitura comprende: contenitore (CON0360) e coclea (COC0502).

Per opzioni alternative di contenitore vedi pag. 31.

Per opzioni alternative di coclea vedi pag. 31.

Potenzialità max kW	DESCRIZIONE	MODELLO	Prezzo
34	generatore a pellet 34 Kw	GENLPA034	€ 9.825,00
50	generatore a pellet 50 Kw	GENLPA050	€ 9.950,00
80	generatore a pellet 80 Kw	GENLPA080	€ 11.461,00
100	generatore a pellet 100 Kw	GENLPA100	€ 12.962,00
150	generatore a pellet 150 Kw	GENLPA150	€ 15.901,00
250	generatore a pellet 250 Kw	GENLPA250	€ 18.165,00

Garanzia: 3 anni sul corpo, 2 anni sulle parti elettriche.



GENERATORE DI ARIA CALDA A LEGNA

Generatore di aria calda, dotato di accensione manuale e modulazione della potenza, alto rendimento con controllo elettronico della combustione.

Movimentabile con un normale transpallet o accessoriabile con ruote "optional".

Potenzialità max kW	DESCRIZIONE	MODELLO	Prezzo
34	generatore a legna 34 Kw	GENL034	€ 5.815,00
50	generatore a legna 50 Kw	GENL050	€ 5.931,00
80	generatore a legna 80 Kw	GENL080	€ 6.745,00
100	generatore a legna 100 Kw	GENL100	€ 8.191,00
150	generatore a legna 150 Kw	GENL150	€ 10.621,00
250	generatore a legna 250 Kw	GENL250	€ 10.895,00

Garanzia: 3 anni sul corpo, 2 anni sulle parti elettriche.



ACCESSORI E RICAMBI PER CALDAIE A BIOMASSA

COCLEA, CONTENITORE, SONDE, SENSORI E POMPE DI RICIRCOLO

Al prezzo della caldaia va aggiunto il prezzo della coclea, del contenitore e delle sonde

COCLEE PER CALDAIE FINO A 80 KW con motore

Lung. cm	ø mm	MODELLO CODICE	Prezzo
180	70	COC0502	€ 903,00
250	70	COC0506	€ 1.264,00
300	70	COC0503	€ 1.302,00
400	70	COC0533	€ 1.477,00
500	70	COC0534	€ 1.624,00



COCLEE PER CALDAIE OLTRE GLI 80 KW con motore

Lung. cm	ø mm	MODELLO CODICE	Prezzo
180	90	COC0504	€ 1.203,00
250	90	COC0511	€ 1.681,00
300	90	COC0507	€ 1.732,00
400	90	COC0508	€ 1.962,00
500	90	COC0509	€ 2.160,00

SONDE

Modello	CODICE	Prezzo
Sonda Fumi (Fornita di serie)	SON0005	€ 35,00
Sonda Boiler/Puffer (Optional)	SON0006	€ 21,00
Sonda Solare (Optional)	SON0007	€ 26,00

SENSORI DI LIVELLO

Modello	CODICE	Prezzo
Sensori di livello con controllo	KITSEN1	€ 552,00

POMPE DI RICIRCOLO

Codice	Kit pompa ricircolo (circolatore, tubazioni e raccordi)	Prezzo Euro
KITP001	per A 29, T 29, RV 29	€ 207,00
KITP001FU	per LPA 29, AM29FU, FU25	€ 207,00
KITP002	per A 43, T 43, RV 43, A 52, T 52, RV 52	€ 207,00
KITP002FU	per LPA 31/45/56, AM45/56FU, FU35/50CTCA	€ 207,00
KITP003	per RV 70, RV 90, RV 120	€ 230,00
KITP003FU	per LPA 70, LPA 90, AM70FU, AM90FU	€ 230,00

Codice	Kit pompa ricircolo (circolatore, tubazioni e raccordi)	Prezzo Euro
KITPC04	per AC 29, TC 29, RVD 29	€ 207,00
KITPC05	per AC 43, TC 43, RVD 43, AC 52, TC 52, RVD 52	€ 207,00
KITP006	per GRV 14/20	€ 207,00
KITP007	per GRV 21/30	€ 207,00
KITP008	per GRV 31/40/50	€ 207,00
KITP009	per GRV 80	€ 230,00
KITP010	per GRV 115/150	€ 230,00

CONTENITORI PELLET



CON0600



CON0360



CON0190



**CON1500
CON2000**

CONTENITORE (verticale a fianco caldaia)

Capacità Kg.	LARGHEZZA mm	LUNGHEZZA mm	ALTEZZA mm	MODELLO CODICE	Prezzo
170	280	700	1500	CON0190	€ 486,00
360	530	700	1500	CON0360	€ 616,00
400	700	700	1500	CON0600	€ 591,00
1200	900	1600	1800	CON1500	€ 1.701,00
1600	1150	1600	1800	CON2000	€ 2.143,00

SISTEMA ASPORTAZIONE CENERE AUTOMATICO

Mod.	Codice	Prezzo
Kit coclea Granola 80	KITCOC0080	€ 1.238,00
Kit coclea Granola 115	KITCOC0115	€ 1.259,00
Kit coclea Granola 150	KITCOC0150	€ 1.274,00
Kit coclea Granola 250	KITCOC0250	€ 1.340,00

CONTENITORI PELLET PER CALDAIE DPLX 5S

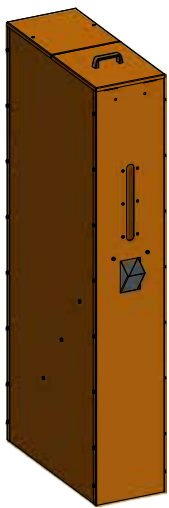

CON0195

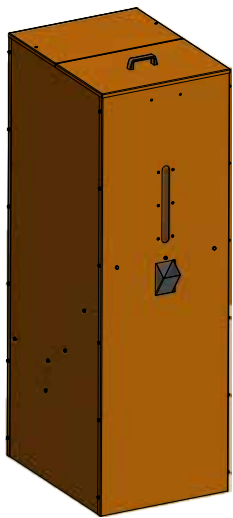

CON0365

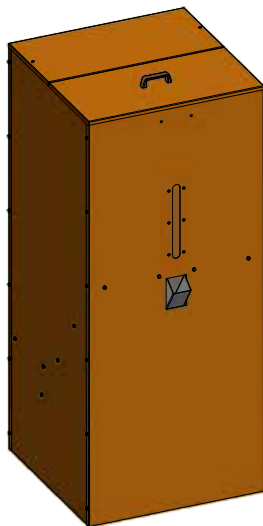

CON0605



CONTENITORE (verticale a fianco caldaia)

Capacità Lt.	LARGHEZZA mm	LUNGHEZZA mm	ALTEZZA mm	MODELLO CODICE	Prezzo
227	280	700	1650	CON0195	€ 490,00
419	530	700	1650	CON0365	€ 620,00
554	700	700	1650	CON0605	€ 650,00

COCLEA E BRUCIATORI

Mod.	Codice	Prezzo
Coclea completa Ø60 Lg.1900	COC005S	€ 900,00
Bruciatore 26 kW 5S	BRU00265S	€ 3.230,00
Bruciatore 36 kW 5S	BRU00365S	€ 3.940,00

UP GRADE a 4 stelle per caldaie GRANVIA di produzione precedente (fino al 2015)

Per GRANVIA 30	Codice	Prezzo
Bruciatore 26 kW 5S	BRU00265S	€ 3.230,00
Flangia adattatore	FLG265S	€ 110,00

Per GRANVIA 50	Codice	Prezzo
Bruciatore 36 kW 5S	BRU00365S	€ 3.940,00
Flangia adattatore	FLG365S	€ 120,00

UP GRADE a 4 stelle per caldaie DPLX di produzione precedente (fino al 2015)

Per DPLX 29	Codice	Prezzo
Bruciatore 26 kW 5S	BRU00265S	€ 3.230,00

Per DPLX 45	Codice	Prezzo
Bruciatore 36 kW 5S	BRU00365S	€ 3.940,00

ACCESSORI PER CALDAIE A LEGNA

ACCESSORI

Codice	Descrizione	Prezzo Euro
KITP001FU	Kit pompa ricircolo (circolatore, tubazioni e raccordi) per Fuego 29	€ 207,00
KITP002FU	Kit pompa ricircolo (circolatore, tubazioni e raccordi) per Fuego 45/56	€ 207,00
KITP003FU	Kit pompa ricircolo (circolatore, tubazioni e raccordi) per Fuego 70/90	€ 230,00
KITPC04FU	Kit pompa ricircolo (circolatore, tubazioni e raccordi) per Fuego combi 29	€ 207,00
KITPC05FU	Kit pompa ricircolo (circolatore, tubazioni e raccordi) per Fuego combi 45/56	€ 207,00
KITP006	Kit pompa ricircolo (circolatore, tubazioni e raccordi) per GRV 14/20	€ 207,00
KITP007	Kit pompa ricircolo (circolatore, tubazioni e raccordi) per GRV 30	€ 207,00
KIT0008	Kit pompa ricircolo (circolatore, tubazioni e raccordi) per GRV 40/50	€ 207,00
KITP009	Kit pompa ricircolo (circolatore, tubazioni e raccordi) per GRV 80	€ 230,00
KITP010	Kit pompa ricircolo (circolatore, tubazioni e raccordi) per GRV 115/150	€ 230,00
KITP011	Kit pompa ricircolo (circolatore, tubazioni e raccordi) per GRV 250	€ 261,00
VST0001	Valvola di scarico termico per scambiatore di sicurezza	€ 225,00
SCH0005C	Quadro centralina 4 zone	€ 156,00
SON0005	Sonda fumi	€ 35,00
SON0006	Sonda Caldaia/Bollitore/Puffer	€ 21,00
SON0007	Sonda solare	€ 26,00
	Porta superiore cerniere dx	€ 121,00
ACC1300P	Centrlina di cascata E8 44.01	€ 468,00
ACC1301P	Sonda esterna	€ 27,00
ACC1302P	Sonda di mandata	€ 33,00
ACC1303P	Sonda bollitore	€ 33,00
ACC1304P	Seta connettori	€ 44,00

RICAMBI

Codice	Descrizione	Prezzo Euro
VNT0002	Ventilatore con condensatore per Turbogen	€ 253,00
VNT0005FUM	Ventilatore per Fuego 29	€ 475,00
VNT0006FUM	Ventilatore per Fuego 56	€ 501,00
VNT0007FUM	Ventilatore per Fuego 45	€ 490,00
VNT0008M	Ventilatore per Fuego 70/90	€ 530,00
VNT0009M	Ventilatore per Fuego 120	€ 539,00
VNT0016M	Ventilatore per RV/FU 150	€ 539,00
PAS0092	Quadro comandi automatico per Fuego	€ 551,00
PAS0102A	Quadro comandi automatico per Fuego Combi	€ 518,00
PAS0102MU	Pannello elettromeccanico da abbinare al quadro comandi (PEL0100S) Per gestione automatica di caldaia a legna e murale sullo stesso impianto	€ 328,00
PEL0100LCDS	Quadro comandi elettronico bistadio SY400 Fuego	€ 846,00
PEL0100DUOLCDS	Quadro comandi elettronico Fuego Duplex e Duo Tech, Granvia Automatica, Granvia Manuale	€ 877,00
SCH0007	Scheda SY400 UNICA	€ 351,00
VAT0001	Attuatore termostatico	€ 116,00
PUC0031	Scovolo triangolare in acciaio	€ 17,00

Pietra principale



Codice	Descrizione	Prezzo Euro
PIPC001	Pietra principale in cemento per 29	€ 203,00
PIPC002	Pietra principale in cemento per 45	€ 236,00
PIPC003	Pietra principale in cemento per 56	€ 335,00
PIPC004	Pietra principale in cemento per 70	€ 350,00
PIPC005	Pietra principale in cemento per 90 - 120	€ 468,00
PIPC006	Pietra principale in cemento per 150	€ 621,00

Barrotti in cemento

Codice	Descrizione	Prezzo Euro
BAR0106C	Barrotti in cemento per 29	€ 134,00
BAR0107C	Barrotti in cemento per 45	€ 144,00
BAR0108C	Barrotti in cemento per 56	€ 217,00

CALDAIE A LEGNA E PELLETT

RICAMBI

Barrotti in ghisa al cromo

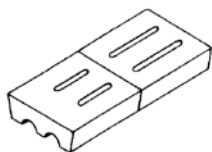

Codice	Descrizione	Prezzo Euro
BAR0106	Barrotti in ghisa al cromo per 29	€ 199,00
BAR0107	Barrotti in ghisa al cromo per 45	€ 210,00
BAR0108	Barrotti in ghisa al cromo per 56	€ 284,00
BAR0109	Barrotti in ghisa al cromo per 70	€ 342,00
BAR0110	Barrotti in ghisa al cromo per 90 - 120	€ 517,00
BAR0111	Barrotti in cemento per 150	€ 684,00

Focolare

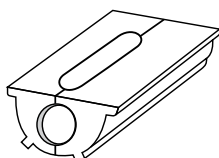

Codice	Descrizione	Prezzo Euro
FFC0029	Focolare caldaia in cemento Fuego 29	€ 238,00
FFC0045	Focolare caldaia in cemento Fuego 45	€ 253,00
FFC0056	Focolare caldaia in cemento Fuego 56	€ 334,00
FFC0070	Focolare caldaia in cemento Fuego 70	€ 408,00
FFC0090	Focolare caldaia in cemento Fuego 90	€ 489,00
CAT0026	Catalizzatore inferiore in cemento per Fuego 120	€ 385,00

Isolamento fondo focolare



Codice	Descrizione	Prezzo Euro
ISFC001FU	Isolamento fondo focolare per 29	€ 48,00
ISFC002FU	Isolamento fondo focolare per 45 - 56	€ 60,00
ISFC003FU	Isolamento fondo focolare per 70 - 90	€ 62,00

Guarnizione

Codice	Descrizione	Prezzo Euro
GUA0041	Guarnizione in fibra ceramica 20 x 20 per porte superiori	€ 12,00
GUA0049	Guarnizione in fibra ceramica 23 x 23 per porte inferiori	€ 21,00
SIL0001	Guarnizione in silicone per cassa fumi	€ 5,00

RICAMBI GRANVIA - GRANVIA AUTOMATICA - DUO TECH - DUPLEX

Bruciatore



Codice	Descrizione	Prezzo Euro
BRU0555	Bruciatore pellets GRV 14/20/30/40, Fuego Duo Tech 29/45 e Duplex 29/45	€ 1.893,00
BRU0556	Bruciatore pellets GRV 50/80, Fuego Duo Tech 56 e Duplex 56	€ 2.523,00
BRU0557	Bruciatore pellet GRV 115/150	€ 2.913,00
BRU0558	Bruciatore pellet GRV 250	€ 4.659,00
MOT0005	Motoriduttore 1/100 GRV 30	€ 631,00
MOT0002	Motoriduttore 1/63 GRV 50/manuale	€ 654,00
RES0003	Resistenza accensione	€ 125,00
FOT0007	Fotocellula	€ 67,00
VNT0013	Ventilatore per GRV 14/20/30 RO	€ 476,00
VNT0014	Ventilatore completo GRV 50 RO	€ 423,00
VNT0015	Ventilatore completo GRV 80 RO	€ 429,00
VNT0006M	Ventilatore completo GRV 115	€ 509,00
VNT0008M	Ventilatore completo GRV 150/250	€ 530,00
VNT0040	Ventilatore completo GRV 25 R Manuale	€ 421,00
VNT0041	Ventilatore completo GRV 32/55 R Manuale	€ 489,00
BAC0003	Bacinella bruciatore pellet 20/30/40	€ 79,00
BAC0004	Bacinella bruciatore pellet 50/80	€ 91,00
BAC0005	Bacinella bruciatore pellet GRV 115/150	€ 221,00
BAC0006	Bacinella bruciatore pellet GRV 250	€ 510,00

Motoriduttore



Estrattore fumi

Fotocellula

Resistenza

Bacinella



KIT DUO TECH

E' consigliato per chi alterna una o due volte a stagione l'uso di legna e pellet (ad esempio i primi tre mesi a legna e a metà stagione, finita la legna, si trasforma a pellet).

Il passaggio da legna a pellet implica la sostituzione manuale della porta superiore e il richiamo del programma pellet sul display elettronico (tempo necessario circa 10 minuti).

Il vantaggio di questa soluzione è che nel funzionamento a pellet abbiamo grande capienza di cenere e quindi la pulizia può essere eseguita anche dopo un mese di funzionamento.

KIT DUO TECH PER FUEGO 29

Codice	Descrizione	Prezzo Euro
PORF001FUP	Porta superiore 29 forata per bruciatore Pellet	€ 210,00
BRU0555L	Bruciatore pellet	€ 1.352,00
VNT0005FUM	Ventilatore per Fuego 29	€ 475,00
PEL0100DUOLCDS	Quadro elettronico bistadio SY400	€ 877,00

KIT DUO TECH PER FUEGO 45

Codice	Descrizione	Prezzo Euro
PORF002FUP	Porta superiore 45/56 forata per bruciatore Pellet	€ 239,00
BRU0555L	Bruciatore pellet	€ 1.352,00
VNT0007FUM	Ventilatore per Fuego 45	€ 490,00
PEL0100DUOLCDS	Quadro elettronico bistadio SY400	€ 877,00

KIT DUO TECH PER FUEGO 56

Codice	Descrizione	Prezzo Euro
PORF002FUP	Porta superiore 45/56 forata per bruciatore Pellet	€ 239,00
BRU0556L	Bruciatore pellet	€ 1.804,00
VNT0006FUM	Ventilatore per Fuego 56	€ 501,00
PEL0100DUOLCDS	Quadro elettronico bistadio SY400	€ 877,00

KIT DUO TECH PER FUEGO 70/90

Codice	Descrizione	Prezzo Euro
PORF003FUP	Porta sup. 70/90kW forata per bruciatore Pellet	€ 255,00
BRU0556L	Bruciatore pellet	€ 1.804,00
VNT0008M	Ventilatore per Fuego 70/90kW	€ 530,00
PEL0100DUOLCDS	Quadro elettronico bistadio SY400	€ 877,00

KIT DUPLEX

E' consigliata per chi alterna anche nello stesso giorno legna e pellet.

Ha la finalità di consentire il funzionamento a tronchetti ed esaurita la carica di legna, partire automaticamente a pellet.

Essendo il bruciatore posizionato nella parte bassa della caldaia la capienza cenere è limitata e la pulizia deve essere eseguita ogni 1-2 settimane.

L'asporto della cenere richiede qualche minuto.

KIT DUPLEX PER FUEGO 29

Codice	Descrizione	Prezzo Euro
PORF020LPA	Porta inferiore 29 forata per bruciatore Pellet	€ 196,00
BRU0555L	Bruciatore pellet	€ 1.352,00
VNT0005FUM	Ventilatore per Fuego 29	€ 475,00
PEL0100DUOLCDS	Quadro elettronico bistadio SY400	€ 877,00
CASA007	Condotto aria Duplex	€ 350,00

KIT DUPLEX PER FUEGO 45

Codice	Descrizione	Prezzo Euro
PORF021LPA	Porta inferiore 45/56 forata per bruciatore Pellet	€ 210,00
BRU0555L	Bruciatore pellet	€ 1.352,00
VNT0007FUM	Ventilatore per Fuego 45	€ 490,00
PEL0100DUOLCDS	Quadro elettronico bistadio SY400	€ 877,00
CASA007	Condotto aria Duplex	€ 350,00

KIT DUPLEX PER FUEGO 56

Codice	Descrizione	Prezzo Euro
PORF021LPA	Porta inferiore 45/56 forata per bruciatore Pellet	€ 210,00
BRU0556L	Bruciatore pellet	€ 1.804,00
VNT0006FUM	Ventilatore per Fuego 56	€ 501,00
PEL0100DUOLCDS	Quadro elettronico bistadio SY400	€ 877,00
CASA007	Condotto aria Duplex	€ 350,00

KIT DUPLEX PER FUEGO 70/90/120

Codice	Descrizione	Prezzo Euro
PORF022LPA	Porta inferiore Duplex 70/90	€ 304,00
BRU0556L	Bruciatore pellet	€ 1.804,00
VNT0008M	Ventilatore per Fuego 70/90	€ 530,00
PEL0100DUOLCDS	Quadro elettronico bistadio SY400	€ 877,00
CASA008	Condotto aria Duplex	€ 473,00

Per le caldaie di produzione dopo l'anno 2009 già dotate di quadro comandi con uscita ventilatore due velocità e ventilatore a due velocità, è sufficiente il solo acquisto della porta forata e del bruciatore.

Il contenitore del pellet e la coclea, sono accessori necessari salvo altre soluzioni equivalenti.

STUFE A PELLETT ARIA E IDRO

Bonus casa - Ecobonus: informazioni alla luce della normativa vigente a gennaio 2024

50 % Bonus casa solo per persone fisiche e uso residenziale e per edifici esistenti e accatastati, in sostituzione di generatore a biomassa esistente

Limiti da osservare.

Importo massimo iva esclusa: 420 €/Kwt

Spesa totale massima ammissibile 96.000 €

STUFE A PELLETT AD ARIA

AIR 7

Stufe a pellet per riscaldamento ad aria e ad irraggiamento degli ambienti.
Corpo in acciaio con rivestimento in acciaio verniciato, programma per la gestione della fascia oraria di funzionamento giornaliero.
Sonda ambiente, ventilatore a velocità variabile, potenza regolabile.
Telecomando.



MODELLO (rivestimento acciaio)	Potenza max kW	Codice	Prezzo Euro
AIR PEL 07 ROSSA	7	AIRPEL07A1S	€ 1.293,00
AIR PEL 07 BEIGE	7	AIRPEL07A2S	€ 1.293,00
AIR PEL 07 ANTRACITE	7	AIRPEL07A0S	€ 1.293,00

Remoto WI Fi universale con sola remotabilità del comando di accensione e spegnimento e controllo temperatura ambiente	CTR0001WIFI	€ 101,00
--	-------------	----------



STUFE E CALDAIE A PELLETTA AD ACQUA

IPM STUFA IDRO A PELLETTA

- Stufa idropelletta mantellata
- In dotazione: vaso espansione chiuso, circolatore, valvola di sicurezza, termoidrometro e jolly di spurgo aria
- Canna fumaria ø minimo 100 mm, ø consigliato 130 mm

CONTO TERMICO



MODELLO (rivestimento acciaio)	Potenza max kW	Codice	Prezzo Euro
IPM 25 (stufa idro)	26,27	IPM25S	€ 3.787,00
IPM 29 (stufa idro)	29,87	IPM29S	€ 4.340,00



STUFE A PELLETTA AD ACQUA

CONTO TERMICO



MODELLO (rivestimento acciaio)	Potenza max kW	Codice	Prezzo Euro
IDROPELLET 24 CTR (nera)	24	IDROPEL24CTRS0	€ 3.731,00
IDROPELLET 24 CTR (rossa)	24	IDROPEL24CTRS1	€ 3.731,00
IDROPELLET 24 CTR (beige)	24	IDROPEL24CTRS2	€ 3.731,00

MODELLO (rivestimento acciaio)	Potenza max kW	Codice	Prezzo Euro
IDROPELLET 30 CTR (nera)	30	IDROPEL29CTRS0	€ 4.743,00
IDROPELLET 30 CTR (rossa)	30	IDROPEL29CTRS1	€ 4.743,00
IDROPELLET 30 CTR (beige)	30	IDROPEL29CTRS2	€ 4.743,00



Mod. Idro 24

TUTTI I MODELLI IDROPELLET SONO DISPONIBILI CON PORTA CIECA, CON MAGGIORAZIONE DI € 50,00
Codici IDROPELxxCTRAxS, dove xx=potenza e x=codice colore

LISTINO ACCUMULI PER CIRCUITO PRIMARIO E PER ACQUA SANITARIA



Gli accumuli da abbinare alle caldaie a biomassa richiedono il rispetto della regola di 20 lt / kW per le caldaie a pellet e il disposto della EN 303-5 per le caldaie a legna (per queste ultime è necessario il calcolo del fabbisogno termico dell'edificio).

SISTEMI DIRETTI PER LA PRODUZIONE DI ACQUA SANITARIA

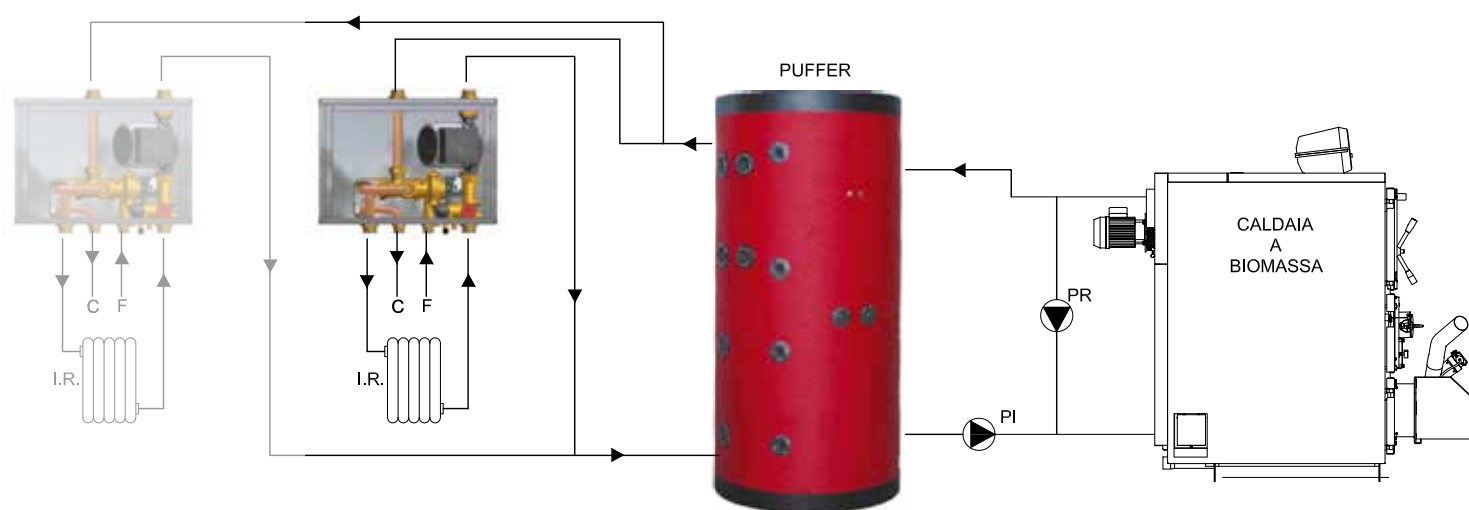

Il sistema di produzione di acqua sanitaria composto da accumulo di acqua di riscaldamento abbinato a un produttore di acqua calda sanitaria istantaneo offre molti vantaggi per le applicazioni con caldaie a biomassa:

- 1 previene problemi di legionella
- 2 garantisce lunga vita all'accumulo evitando depositi di calcare
- 3 è semplice da installare
- 4 evita l'uso di ricircoli poichè il CASGID (produttore istantaneo di acqua calda con pompa e valvola deviatrice) può essere posizionato in prossimità dell'utenza
- 5 garantisce la priorità sanitaria
- 6 con più CASGID posizionati in corrispondenza dei bagni garantisce prelievi simultanei e con il circolatore dedicato si possono servire le diverse zone di riscaldamento
- 7 dispone di un flussostato interno alla valvola a tre vie che consente l'accensione immediata della pompa alla richiesta di acqua calda
- 8 non richiede l'uso di anodi sacrificali
- 9 manutenzioni minime
- 10 non necessita di voluminosi vasi di espansione lato sanitario

BOLLITORI SERIE BVT

- Con scambiatore interno fisso
- Verificato DIN 4753
- Isolamento in PE rigido
- Mantello esterno in sky
- Anodo al magnesio
- Flangia di ispezione, predisposizione per resistenza elettrica
- Pressione massima d'esercizio 8 bar
- Temperatura massima d'esercizio 95°C
- 2 anni di garanzia

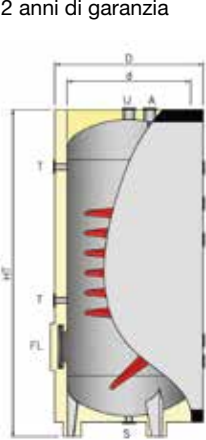

mod. 150 ÷ 500

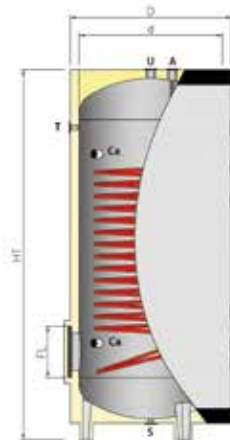

mod. 800 ÷ 1000

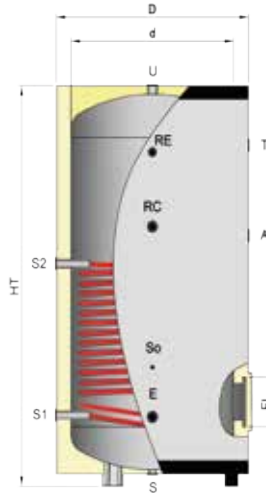

mod. 1500 ÷ 2000



Modello Bollitore	CODICE Bollitore	Classe	Capacità (lt)	Prezzo Euro
Bollitore 150 *	BVT 0015	B	150	€ 963,00
Bollitore 200	BVT 0020	B	200	€ 1.118,00
Bollitore 300	BVT 0030	B	300	€ 1.280,00
Bollitore 500	BVT 0050	B	500	€ 1.753,00
Bollitore 800	BVT 0080	C	800	€ 2.702,00
Bollitore 1000	BVT 0100	C	1000	€ 3.005,00

* Mantello esterno colore bianco.

Modello		150	200	300	400	500	800	1000	1500	2000	
Capacità effettiva accumulo	litri	150	190	295	420	500	795	1025	1435	1980	
d Diam. senza isolamento	mm	500	500	550	650	650	800	800	950	1100	
D Diam. con isolamento	mm	600	600	650	750	750	900	900	1100	1300	
HT Altezza totale	mm	1140	1345	1485	1535	1785	1900	2150	2370	2420	
FL Diametro flangia VAT	mm	120x180					220x300				
FL Diametro flangia VAT/F	mm	-	-	-	-	-	-	400x480			
SS1 Superficie di scambio	m ²	0.54	0.76	1.11	1.23	1.56	2.23	2.8	4.79	6.1	
Contenuto fluido serpentino	litri	3	4.19	6.15	6.76	8.60	12.3	15.4	35.3	44.96	
K Altezza in ribaltamento	mm	1288	1472	1621	1708	1936	2102	2330	2640	2750	
Peso a vuoto VAT	kg	60	78	90	100	115	185	200	310	375	
Peso a vuoto VAT/F	kg	-	-	-	-	-	-	218	328	393	
Connessioni											
E Entrata acqua fredda		G1"	G1"	G1"	G1"	G1"	G1"	G1"	G2"	G2"	
U Uscita acqua calda sanitaria		G1" ¹ / ₄	G1" ¹ / ₄	G1" ¹ / ₄	G1" ¹ / ₄	G1" ¹ / ₄	G1" ¹ / ₄	G1" ¹ / ₄	G2"	G2"	
RC Ricircolo sanitario		G ³ / ₄ "	G ³ / ₄ "	G ³ / ₄ "	G ³ / ₄ "	G ³ / ₄ "	G1"	G1"	G2"	G2"	
RE Resistenza elettrica		G 1" ¹ / ₂	G 1" ¹ / ₂	G 1" ¹ / ₂	G 1" ¹ / ₂	G 1" ¹ / ₂	G 1" ¹ / ₂	G 1" ¹ / ₂	G 1" ¹ / ₂	G 1" ¹ / ₂	
Ca Connessioni ausiliarie		-	-	-	-	-	G1" ¹ / ₄	G1" ¹ / ₄	G ¹ / ₂ "	-	
S Scarico		G1" ¹ / ₄	G1" ¹ / ₄	G1" ¹ / ₄	G1" ¹ / ₄	G1" ¹ / ₄	G1" ¹ / ₄	G1" ¹ / ₄	G1" ¹ / ₄	G1" ¹ / ₄	
A Anodo di magnesio		G1" ¹ / ₄	G1" ¹ / ₄	G1" ¹ / ₄	G1" ¹ / ₄	G1" ¹ / ₄	G1" ¹ / ₄	G1" ¹ / ₄	G1" ¹ / ₂	G1" ¹ / ₂	
So Connessione sonda		G ¹ / ₂ "	G ¹ / ₂ "	G ¹ / ₂ "	G ¹ / ₂ "	G ¹ / ₂ "	G ¹ / ₂ "	G ¹ / ₂ "	G ¹ / ₂ "	G ¹ / ₂ "	
T Connessione termometro/termostato		G ¹ / ₂ "	G ¹ / ₂ "	G ¹ / ₂ "	G ¹ / ₂ "	G ¹ / ₂ "	G ¹ / ₂ "	G ¹ / ₂ "	G ¹ / ₂ "	G ¹ / ₂ "	
S1 Entrata circuito primario		G1"	G1"	G1"	G1"	G1"	G1"	G1"	G1" ¹ / ₄	G1" ¹ / ₄	
S2 Uscita circuito primario		G1"	G1"	G1"	G1"	G1"	G1"	G1"	G1" ¹ / ₄	G1" ¹ / ₄	

BOLLITORI SERIE BVT DOPPIO SERPENTINO

- Con doppio scambiatore interno fisso
- Verificato DIN 4753
- Isolamento in PE rigido
- Mantello esterno in sky, colore arancio
- Anodo al magnesio
- Flangia di ispezione, predisposizione per resistenza elettrica
- Pressione massima d'esercizio 10 bar
- Temperatura massima d'esercizio 95°C
- 3 anni di garanzia

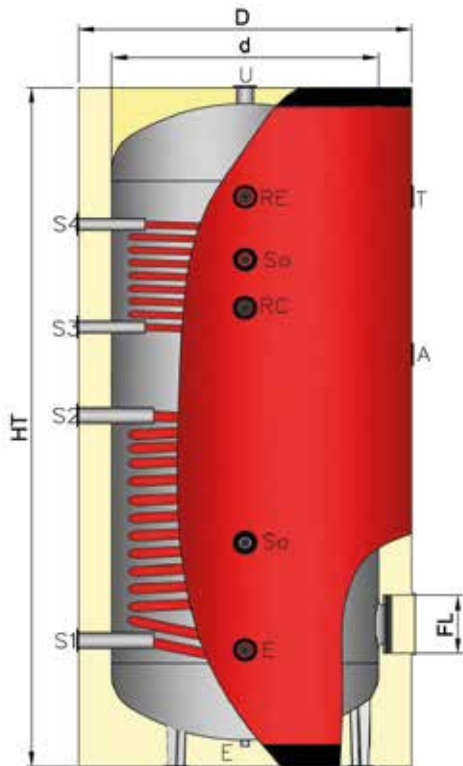

Modello Bollitore	CODICE Bollitore	Classe	Capacità (lt)	Prezzo Euro
Bollitore 200	BVT 0020-2	B	200	€ 1.220,00
Bollitore 300	BVT 0030-2		300	€ 1.369,00
Bollitore 400	BVT 0040-2		400	€ 1.569,00
Bollitore 500	BVT 0050-2		500	€ 1.922,00
Bollitore 800	BVT 0080-2		800	€ 2.862,00
Bollitore 1000	BVT 0100-2		1000	€ 3.305,00

Modello		200	300	400	500	800	1000	
Capacità effettiva accumulo	litri	190	295	420	500	795	925	
d	Diam. senza isolamento	mm	450	550	650	650	800	800
D	Diam. con isolamento RG	mm	550	650	750	750	970	970
HT	Altezza totale	mm	1445	1485	1535	1785	1925	2170
FL	Diametro flangia	mm	120x180					
SS1	Superficie di scambio	m²	1.04	1.63	1.88	2.36	2.72	3.54
	Contenuto fluido serpentino	litri	4.89	7.66	8.84	11.10	20.05	26.09
SS2	Superficie di scambio	m²	0.38	0.50	0.79	0.79	1.13	1.50
	Contenuto fluido serpentino	litri	1.79	2.35	3.71	3.71	5.31	7.10
K	Altezza in ribaltamento	mm	1546	1621	1708	1936	2171	2394
	Peso a vuoto	kg	80	110	135	155	220	245

Conessioni

E	Entrata acqua fredda	G1"¼	G1"¼	G1"¼	G1"¼	G1"¼	G1"¼
U	Uscita acqua calda sanitaria	G1"¼	G1"¼	G1"¼	G1"¼	G1"¼	G1"¼
RC	Ricircolo sanitario	G1"¼	G1"¼	G1"¼	G1"¼	G1"¼	G1"¼
RE	Conness. resistenza elettrica	G1"½	G1"½	G1"½	G1"½	G1"½	G1"½
S	Scarico	G1"¼	G1"¼	G1"¼	G1"¼	G1"¼	G1"¼
A	Anodo di magnesio	G1"¼	G1"¼	G1"¼	G1"¼	G1"½	G1"½
So	Connessione sonda	G½"	G½"	G½"	G½"	G½"	G½"
T	Conness. termometro/termostato	G½"	G½"	G½"	G½"	G½"	G½"
S1-S2	Entrata - Uscita serpentino inferiore	G1"	G1"	G1"	G1"	G1"¼	G1"¼
S3-S4	Entrata - Uscita serpentino superiore	G1"	G1"	G1"	G1"	G1"	G1"

SERBATOI D'ACCUMULO (PUFFER)

I serbatoi d'accumulo denominati Puffer servono all'accumulo d'acqua di riscaldamento come appoggio ad impianti con caldaia a legna e a pellet. I Puffer internamente sono al grezzo ed esternamente spruzzati con vernice antiruggine. L'isolamento in poliuretano da 100 mm con rivestimento in P viene fornito a parte pronto al montaggio (oltre 1250).

- Massima pressione di esercizio 6 bar
- Mantello esterno in sky
- 2 anni di garanzia

Modello	CODICE	CLASSE	Capacità (lt)	Prezzo Euro
Serbatoio Lt. 100	PUF 0010	B	100	€ 698,00
Serbatoio Lt. 200	PUF 0020	B	200	€ 770,00
Serbatoio Lt. 300	PUF 0030	B	300	€ 915,00
Serbatoio Lt. 500	PUF 0050	B	500	€ 1.102,00
Serbatoio Lt. 800	PUF 0080	A	800	€ 1.265,00
Serbatoio Lt. 1000	PUF 0100	B	1000	€ 1.376,00
Serbatoio Lt. 1500	PUF 0150	B	1500	€ 2.061,00
Serbatoio Lt. 2000	PUF 0200	B	2000	€ 2.645,00
Serbatoio Lt. 3000	PUF 0300		3000	€ 3.812,00
Serbatoio Lt. 4000	PUF 0400		4000	€ 4.483,00
Serbatoio Lt. 5000	PUF 0500		5000	€ 5.357,00

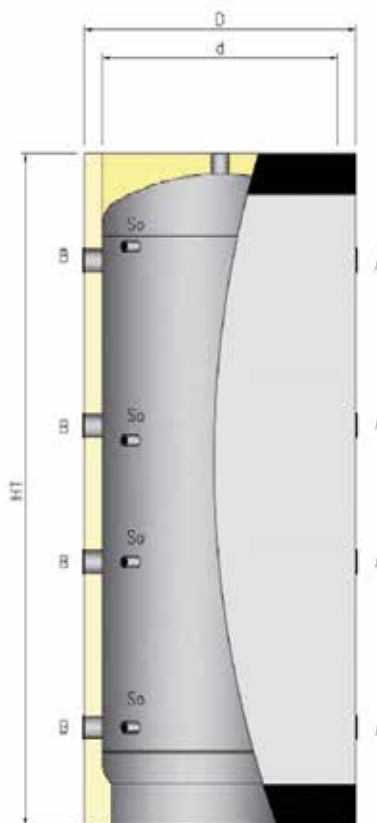

mod. PUF
200 ÷ 5000

Modello		200	300	500	800	1000	1500	2000	2500	3000	4000	5000
Capacità effettiva volano termico	lt	194	284	485	796	918	1465	1996	2559	2946	3802	5033
d Diametro senza isolamento	mm	450	550	650	790	790	950	1100	1250	1250	1400	1600
D Diametro con isolamento RF	mm	-	650	750	990	990	1150	1300	1450	1450	1600	1800
D Diametro con isolamento RG	mm	550	650	750	960	960	1120	1270	1420	1420	1570	1770
HT Altezza totale	mm	1300	1350	1630	1805	2055	2280	2330	2420	2670	2760	2860
Super. di scamb. PSR	m ²	0.76	1.50	2.40	2.60	3.00	4.10	4.50	4.80	5.30	6.10	7.10
Super. di scamb. inf. PSRR	m ²	0.76	1.50	2.40	2.60	3.00	4.10	4.50	4.80	5.30	6.10	7.10
K Altezza in ribaltamento	mm	1409	1498	1794	2058	2281	2535	2668	2821	3038	3190	3337
Peso a vuoto PS	kg	70	65	85	130	165	226	270	325	380	435	540
Peso a vuoto PSR	Kg	80	85	120	160	190	270	310	360	420	520	650
Conessioni												
A Connessione attacchi d'uso		G1"¼	G1"¼	G1"½	G1"½	G1"½	G1"½	G1"½	G1"½	G1"½	G1"½	G1"½
B Connessione attacchi d'uso		G1"¼	G1"¼	G1"½	G1"½	G1"½	G1"½	G1"½	G1"½	G1"½	G1"½	G1"½
Sf Connessione sfiato		G1"¼	G1"¼	G1"¼	G1"¼	G1"¼	G1"¼	G1"¼	G1"¼	G1"¼	G1"¼	G1"¼
So Connessione sonda		G½"	G½"	G½"	G½"	G½"	G½"	G½"	G½"	G½"	G½"	G½"
S1 Connessione serpentino inferiore		G¾"	G¾"	G¾"	G¾"	G¾"	G1"¼	G1"¼	G1"¼	G1"¼	G1"¼	G1"¼
S2 Connessione serp. sup. (art.PSRR)		G1"	G1"	G1"	G1"	G1"	G1"¼	G1"¼	G1"¼	G1"¼	G1"¼	G1"¼
Dati tecnici												
PE Press. max. eserc. volano termico	bar	6	6	6	6	6	4	4	4	4	4	4
TE Temperatura max. di esercizio	°C	100	100	100	100	100	100	100	100	100	100	100
PS Press. max. scamb.	bar	9	9	9	9	9	9	9	9	9	9	9

SERBATOIO D'ACCUMULO CON SERPENTINO (PUFFER CON SERPENTINO)

Gli accumuli in acciaio al carbonio per acqua calda di impianti di riscaldamento completi di scambiatore di calore a serpentino integrato, consentono di immagazzinare calore proveniente da fonte energetica solare o fonte di calore proveniente da energia alternativa quali caldaie a legna, a pellet, e distribuirlo poi sull'impianto di riscaldamento.

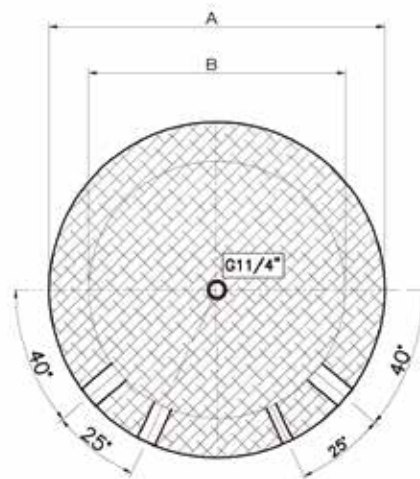

Modello	CODICE	CLASSE	Capacità (lt)	Prezzo Euro
Serbatoio Lt. 100	PUF 0010SER	B	100	€ 763,00
Serbatoio Lt. 200	PUF 0020SER		200	€ 972,00
Serbatoio Lt. 300	PUF 0030SER		300	€ 1.124,00
Serbatoio Lt. 500	PUF 0050SER		500	€ 1.369,00
Serbatoio Lt. 800	PUF 0080SER		800	€ 1.671,00
Serbatoio Lt. 1000	PUF 0100SER		1000	€ 1.812,00
Serbatoio Lt. 1500	PUF 0150SER		1500	€ 2.535,00

Resistenze su tappo filettato con termostato a baionetta

	Ø tappo	Lung.	Prezzo Euro
Rame 1500 W 220V/1	G1"¼ 290	300	€ 66,00
Rame 2000 W 220V/1	G1"¼ 295	450	€ 72,00
Rame 3000 W 220V/1	G1"¼ 390	600	€ 83,00
Protezione in plastica per termostato	9	700	€ 22,00

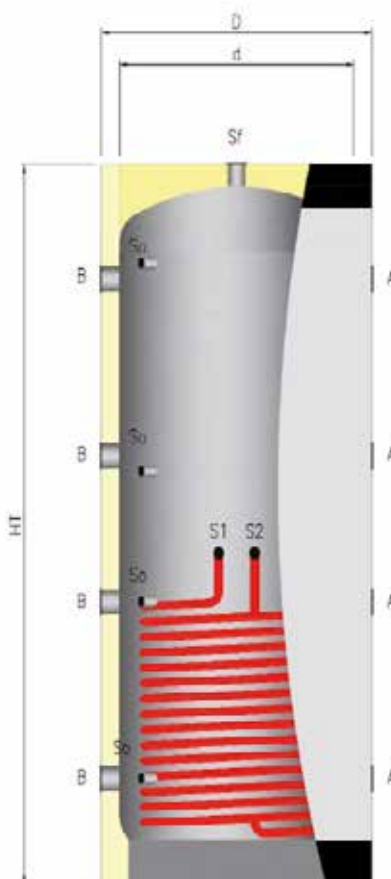

mod. PUF R
200 ÷ 1000

SERBATOI D'ACCUMULO PER SANITARIO ISTANTANEO

- S** Accumulo di acqua tecnica CON UNA SERPENTINA FISSA per solare e una serpentina CORRUGATA per SANITARIO RAPIDO. Ideale per impianto con caldaia, impianto solare e sanitario rapido per evitare rischi di legionella
- SS** Accumulo di acqua tecnica CON UNA SERPENTINA FISSA per solare nella parte bassa, UNA SERPENTINA FISSA PER ALTRO GENERATORE nella parte alta e una serpentina CORRUGATA per SANITARIO RAPIDO. Ideale per impianto con caldaia, impianto solare e altro generatore ad es. termo-camino a vaso aperto oppure altro generatore a vaso chiuso ma con circuito separato per evitare la somma di potenza sullo stesso impianto.

Pressione max d'esercizio serbatoio 3 bar/100°C

- scambiatore 9 bar
- acqua calda sanitaria 6 bar/95°C
- 2 anni di garanzia

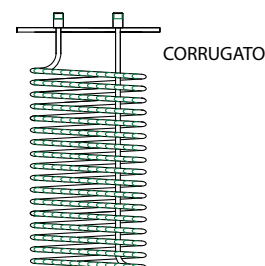
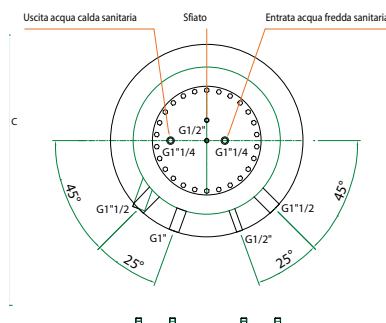
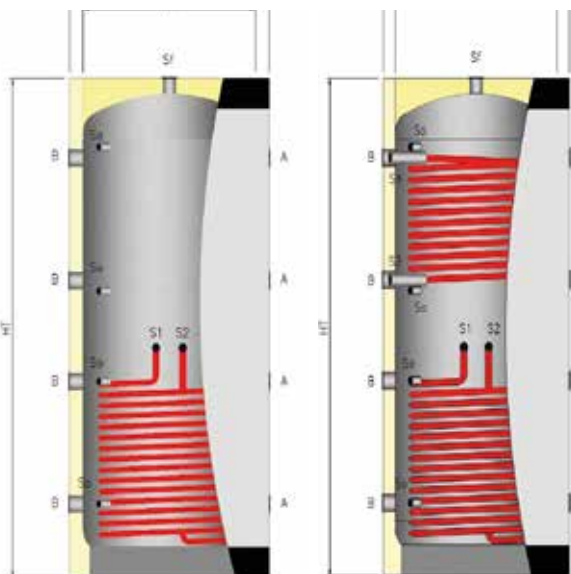

Modello litri	CODICE	CL	Cap. (lt)	Prezzo Euro	
500	BVT0050S	B	500	€	3.005,00
800	BVT0080S	A	800	€	3.883,00
1000	BVT0100S	B	1000	€	4.006,00
1500	BVT0150S	B	1500	€	4.014,00
2000	BVT0200S	B	2000	€	4.958,00

CODICE	Cap. (lt)	Prezzo Euro
BVT0050SS	500	€ 3.236,00
BVT0080SS	800	€ 4.122,00
BVT0100SS	1000	€ 4.253,00

Modello		500	600*	800	1000	1500*	2000*	2500*	3000*	4000*	5000*	
Capacità effettiva volano termico	lt	485	580	796	918	1465	1996	2559	2946	3802	5033	
d	Diametro senza isolamento	mm	650	650	790	790	950	1100	1250	1250	1400	1600
D	Diametro con isolamento	mm	750	750	960	960	1120	1270	1420	1420	1570	1770
HT	Altezza totale	mm	1630	1880	1805	2055	2280	2330	2420	2670	2760	2860
	Super. di scamb. PSR	m²	2.40	2.40	2.60	3.00	4.10	4.50	4.80	5.30	6.10	7.10
	Super. di scamb. inf. PSRR	m²	2.40	2.40	2.60	3.00	4.10	4.50	4.80	5.30	6.10	7.10
	Super. di scamb. sup. PSRR	m²	1.90	1.90	2.60	3.00	4.10	4.50	4.80	5.30	6.10	7.10
K	Altezza in ribaltamento	mm	1794	2024	2058	2281	2535	2668	2821	3038	3190	3337
	Peso a vuoto PSR	Kg	120	130	160	190	270	310	360	420	520	650
	Peso a vuoto PSRR	Kg	135	144	190	210	30	350	410	450	590	720

Connessioni

A	Connessione attacchi d'uso	G1"½	G1"½	G1"½	G1"½	G1"½	G1"½	G1"½	G1"½	G1"½	G1"½	G1"½
B	Connessione attacchi d'uso	G1"½	G1"½	G1"½	G1"½	G1"½	G1"½	G1"½	G1"½	G1"½	G1"½	G1"½
Sf	Connessione sfiato	G1"¼	G1"¼	G1"¼	G1"¼	G1"¼	G1"¼	G1"¼	G1"¼	G1"¼	G1"¼	G1"¼
So	Connessione sonda	G½"	G½"	G½"	G½"	G½"	G½"	G½"	G½"	G½"	G½"	G½"
S1	Connessione serpentino inferiore	G¾"M	G¾"M	G¾"M	G¾"M	G1"¼	G1"¼	G1"¼	G1"¼	G1"¼	G1"¼	G1"¼
S2	Connessione serp. sup. (art. PSRR)	G1"	G1"	G1"	G1"	G1"¼	G1"¼	G1"¼	G1"¼	G1"¼	G1"¼	G1"¼

* Per questi modelli vengono fatte quotazioni su richiesta sia dell'accumulo che del relativo trasporto

PUFFER COMBI - PUFFER COMBI DOPPIO SERPENTINO

PUFFER COMBI

Gli accumuli combinati sono costituiti da un bollitore immerso in un accumulo inerziale e sono impiegati per la produzione di acqua calda sanitaria e l'integrazione riscaldamento negli impianti solari. L'impianto solare riscalda l'acqua per mezzo di un serpentino posizionato nella parte più fredda dell'accumulo. La caldaia o altre fonti alternative (legna, pellet etc.) integra invece la parte superiore senza bisogno di scambiatori intermedi.

PUFFER COMBI DOPPIO SERPENTINO

Consigliato per impianti con caldaia, impianto solare, secondo generatore a vaso aperto, sanitario ad accumulo.

Pressione max d'esercizio serbatoio 3 bar/100°C
 - scambiatore 9 bar
 - acqua calda sanitaria 6 bar/95°C
 - 2 anni di garanzia

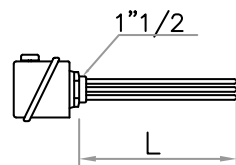

**Resistenza elettrica
400 V trifase**

CODICE	kW	L	Prezzo Euro
RESB30	3	300	€ 423,00
RESB45	4,5	450	€ 429,00
RESB60	6	600	€ 439,00
RESB90	9	700	€ 445,00
RESB120	12	850	€ 513,00

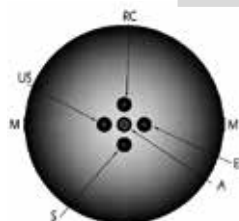
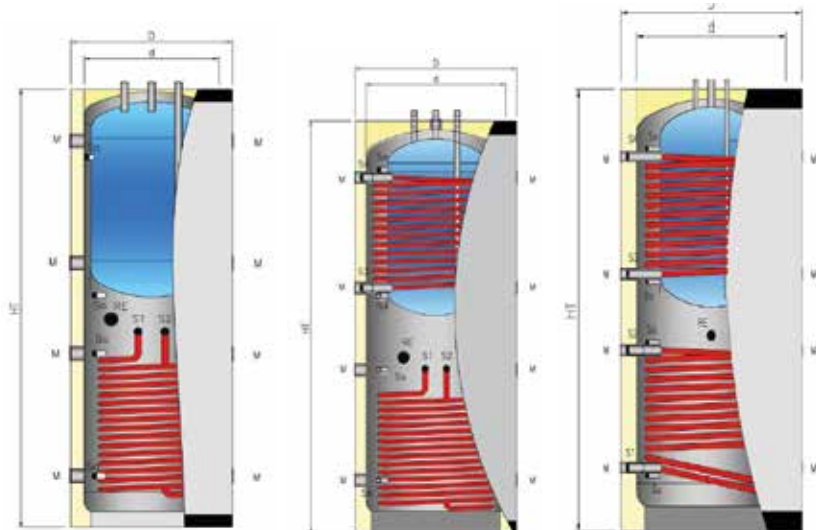

Modello litri	CODICE 1 serpentino	CLASSE	Cap. (lt)	Prezzo Euro
600/180	PUFC050	C	600	€ 2.301,00
800/180	PUFC080	A	800	€ 2.528,00
1000/180	PUFC100	B	1000	€ 2.741,00
1500/300	PUFC150	B	1500	€ 3.684,00
2000/300	PUFC200	B	2000	€ 4.330,00

CODICE 2 serpenti	CLASSE	Cap. (lt)	Prezzo Euro
PUFC050-2	C	600	€ 2.507,00
PUFC080-2	A	800	€ 2.749,00
PUFC100-2	B	1000	€ 2.949,00

Modello		600/180	800/180	1000/180	1500/300	2000/300	
Capacità totale volano termico	lt	575	796	900	1462	1996	
Capacità effettiva accumulo sanitario	lt	175	175	175	295	295	
d	Diametro senza isolamento	mm	650	790	790	950	1100
D	Diametro con isolamento	mm	750	990	990	1150	1300
HT	Altezza totale	mm	1910	1805	2105	2320	2390
	Superficie di scambio serpentino inf.	m²	2.4	2.6	3	4.1	4.5
	Superficie di scambio serpentino sup.	m²	2	3	3	4.5	4.5
K	Altezza in ribaltamento	mm	2014	2058	2281	2535	2668
	Peso a vuoto COMBI-S	Kg	160	210	250	300	330
	Peso a vuoto COMBI-SS	Kg	190	230	270	340	390

Connessioni volano termico						
M	Entrata circuito sanitario	G1"½	G1"½	G1"½	G1"½	G1"½
RE	Connex. resis. elettrica volano termico	G1"½	G1"½	G1"½	G1"½	G1"½
Sf	Sfiato volano	G½"	G½"	G½"	G½"	G½"
So	Connessione sonda	G½"	G½"	G½"	G½"	G½"
Sf	Connessione sfiato	G½"	G½"	G½"	G½"	G½"
S1-S2	Entrata - Uscita serpentino inferiore	G¾"™	G¾"™	G¾"™	G1"¼	G1"¼
S3-S4	Entrata - Uscita serpentino superiore	G1"	G1"	G1"	G1"¼	G1"¼
Connessioni serbatoio sanitario						
ES	Entrata acqua fredda	G¾"™	G¾"™	G¾"™	G¾"™	G¾"™
US	Uscita acqua calda	G¾"™	G¾"™	G¾"™	G¾"™	G¾"™
RC	Connessione ricircolo sanitario	G¾"™	G¾"™	G¾"™	G¾"™	G¾"™
A	Anodo di magnesio	G1"¼	G1"¼	G1"¼	G1"¼	G1"¼

LISTINO ACCUMULI IN POMPA DI CALORE R290

Gli accumuli in pompa di calore sono ottimali per l'abbinamento con l'impianto fotovoltaico e, nella versione con serpentino, da abbinare alle caldaie a biomassa.

Modello	Codice	Capacità (lt)	Prezzo Euro
DHW S BM 80 (R290)	36016080	80	€ 1.400,00
DHW S BM 100 (R290)	36016100	100	€ 1.550,00
DHW S BM 200 (R290)	36016200	200	€ 2.125,00
DHW S BM 200 S1 (R290)	360160201	200	€ 2.225,00
DHW S BM 300 (R290)	36016300	300	€ 2.230,00
DHW S BM 300 S1 (R290)	36016301	300	€ 2.750,00

I modelli S1 prevedono uno scambiatore a serpentino

DHW S BM



VERSIONE 80/100 lt



VERSIONE 200/300 lt

DHWS produce acqua calda sanitaria impiegando la consolidata tecnologia delle pompe di calore. Il principio di funzionamento è il seguente: sfruttando il cambio di stato nell'evaporatore viene prelevato calore dall'aria il cui livello energetico viene innalzato nel compressore; il fluido frigorifero infatti, aumentando di pressione, raggiunge temperature prossime ai 90°C. Nel condensatore diventa possibile cedere energia termica all'acqua sanitaria, riscaldandola fino 65°C. L'accumulo (80, 100, 200, 300 litri) consente di immagazzinare e conservare a lungo il calore, grazie al mantello isolante in poliuretano da quasi 50 mm.

Attraversando infine la valvola di laminazione, il fluido espandendosi torna a bassa pressione, si raffredda ed è nuovamente disponibile per "caricare" altro calore "ecologico" dall'aria esterna.

Arca può fornire DHWS completo di uno scambiatore ausiliario da utilizzare per gestire eventuali fonti energetiche alternative quali caldaie e/o pannelli solari. L'unità standard adotta inoltre una resistenza elettrica monofase da 1,5 kW.

La pompa di calore è prevista con un contatto per integrazione con impianto fotovoltaico che forza l'accensione innalzando il Set Point.

CARATTERISTICHE DEL PRODOTTO

Serbatoio	in acciaio con vetrificazione a doppio strato DIN4753-3 e UNI 10025
Condensatore	microcanali in alluminio avvolti esternamente, non a contatto con l'acqua
Serpentini ausiliari	zero o 1 per utilizzo in combinazione con caldaia o pannelli solari
Sonda aria esterna	per inserzione automatica della resistenza con temperature non favorevoli alla pompa di calore
Anodo	al magnesio anticorrosione (da controllare annualmente)
Isolamento termico	in poliuretano espanso (PU) ad alto spessore
Rivestimento esterno	in materiale plastico bianco con rifiniture
Dispositivi di sicurezza	Pressostati alta/bassa pressione, valvola di sicurezza, sensore di temp. di massima (95°C), interruttori termici per compressore e ventilatore

GESTIONE ELETTRONICA:

- regolazione set-point acqua
- rilevazione temperatura aria esterna
- autodiagnostica con visualizzazione allarmi alta/bassa pressione, sovratemperatura acqua, sonde collegate
- registrazione ore di funzionamento
- gestione tempi di intervallo minimi tra accensioni successive del compressore
- impostazione parametri da tastiera
- gestione della resistenza in modalità manuale o in integrazione automatica per bassi valori della temperatura esterna
- inserimento del trattamento ciclico antibatterico per eliminare e prevenire la formazione di legionella
- display utente per impostazione della modalità di funzionamento e dei vari parametri con diversi gradi di accessibilità, tramite password.

DIMENSIONI DHWS BM 80

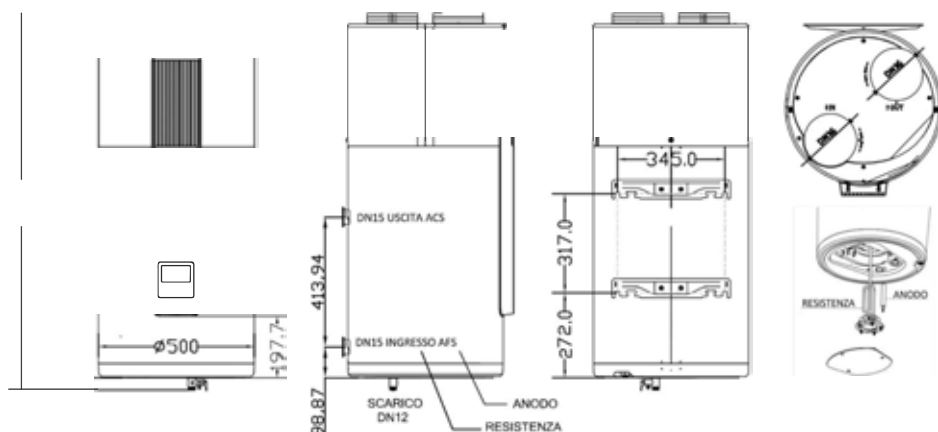

DIMENSIONI DHWS BM 100

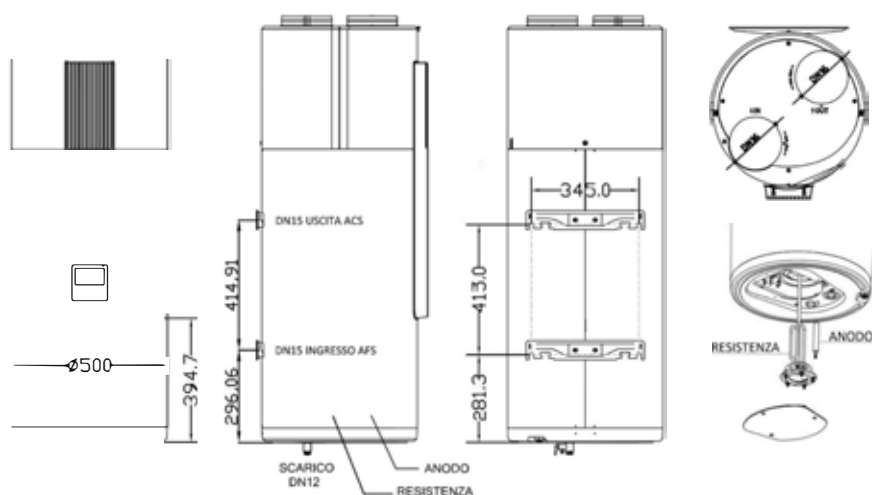

DATI TECNICI

Modello	DHWS BM 80	DHWS BM 100	DHWS BM 200	DHWS BM 200 S1	DHWS BM 300	DHWS BM 300 S1
Capacità accumulo	78	98	185	183	285	281
Superficie serpentino	m2	N/A	N/A	0,35	N/A	0,70
Alimentazione elett.	V/Ph/Hz			220-240 / 1 / 50		
Temp. Ambiente di lavoro	min/max°C			-7 / 43		
Pressione max. sanitario	bar			8,00		
Carica refrigerante	g			R290 / 0,15		
Portata aria	m3/h	190	200	350		450
Potenza sonora	dB (A)	54,0	54,0	56,0	56,0	56,0
Temperatura max. Set point	°C			65°C (70°C con resistenza) 1,5 kW/230V		
Potenzialità termica A7/W55	kW	0,85	0,85	1,20	1,20	1,40
Potenzialità termica A15/W45	kW	0,95	0,98			
Potenzialità termica A14/W55*	kW	0,90	0,90			
Classe di efficienza*				A+		
COP A7/W55		3,29	2,75			
COP A15/W45		4,26	4,17			
COP A14/W55*		3,71	3,60			
Consumo elettrico annuale (medio)	kWh	458,0	463,0			
Consumo energetico massimo	kW	0,25 + 1,5 (resistenza) = 1,75				
Corrente max. dell'apparecchio	A	1,0 + 6,5 (resistenza) = 7,5				
Protezioni da sovracc. Richieste	A	Fusibile 16AT / interruttore automatico 16A, caratteristica C (a cura dell'installatore)				
Grado di protezione		IP21				

1) Standard di riferimento EN16147:2023

2) Arca si riserva il diritto di modificare in qualsiasi momento, senza avviso e senza obblighi, i dati dichiarati nella presente tabella.

CASSETTE IDRAULICHE DA COLLEGARE AD ACCUMULO INERZIALE O A CALDAIA AD ALTO CONTENUTO D'ACQUA

CASSETTA IDRAULICA PER IMPIANTI A PAVIMENTO

<p>Cassetta di miscelazione motorizzata senza puffer. Comprende valvola tre vie miscelatrice motorizzata, centralina di termoregolazione, sonda esterna, termostato di sicurezza, pompa elettronica 7mt. Idonea per essere applicata a un puffer o anche direttamente a caldaia a biomassa o a caldaia a terra in acciaio, per la distribuzione su impianto a pavimento.</p> <p>DIM. 490x260x140 mm. (profondità)</p>	<p>CASMIX01P2 (circolatore 7 mt.)</p>	<p>€ 690,00</p>	
---	---	-----------------	---

CASSETTA IDRAULICA PER PRODUZIONE DI ACQUA CALDA SANITARIA

<p>Cassetta con gruppo idraulico sanitario. Comprende valvola tre vie idraulica, scambiatore a 16 piastre e circolatore elettronico 7mt. Idonea per produrre acqua calda sanitaria quando siamo in presenza di un puffer riscaldato da caldaia a legna o a pellet o da puffer solare. Idonea anche per essere applicata direttamente a una caldaia a legna o a pellet o anche ad una stufa a pellet ad acqua, portata massima sanitario 18 lt/min.</p> <p>DIM. 250x350x210 mm. (profondità)</p>	<p>CASGID01P2 (circolatore 7 mt.)</p>	<p>€ 408,00</p>	
---	---	-----------------	--

KIT IDRAULICO CHE PERMETTE IL RACCORDO TRA UNA CALDAIA MURALE E UN SISTEMA DI RISCALDAMENTO A PAVIMENTO A BASSA TEMPERATURA.

Descrizione tecnica:

- Puffer, capacità 8 litri.
- Valvola a 3 vie, Ø 20/27, motorizzata.
- Sfiato automatico.
- Valvola di scarico.
- Circolatore elettronico.
- Termostato di sicurezza sistema a pavimento a riarmo automatico.
- Kit raccordi e tuberie.
- Termometro.
- Uscita miscelata.
- Uscita alta temperatura

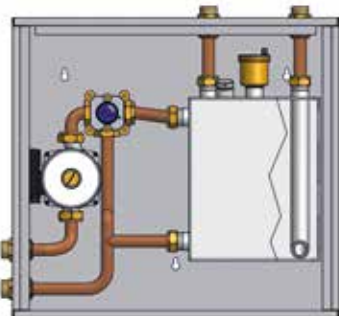
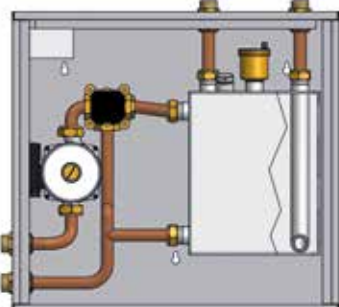
<p>Cassetta di miscelazione manuale con puffer. Comprende valvola miscelatrice manuale (punto fisso), puffer da 8 litri, sfiato automatico, valvola di scarico, circolatore elettronico (7 mt), termostato di sicurezza, raccordi e tuberie. Ottimale per installazione a valle di caldaia murale.</p> <p>Dimensioni: 500 mm (B) x 490 mm (H) x 140 mm (profondità).</p>	<p>CASMAN01P2 (circolatore 7 mt.)</p>	<p>€ 629,00</p>	
<p>Cassetta di miscelazione automatica (con funzione climatica) con puffer. Comprende valvola miscelatrice motorizzata a controllo automatico, scheda elettronica di controllo, sonda esterna, puffer da 8 litri, sfiato automatico, valvola di scarico, circolatore elettronico (7 mt), termostato di sicurezza, raccordi e tuberie. Ottimale per installazione a valle di caldaia murale con funzione climatica.</p> <p>Dimensioni: 500 mm (B) x 490 mm (H) x 140 mm (profondità).</p>	<p>CASMOT01P2 (circolatore 7 mt.)</p>	<p>€ 1.004,00</p>	

ESTENSIONE DI GARANZIA CALDAIE MURALI A GAS

6 GARANTITO ANNI

ESTENSIONE DELLE CONDIZIONI DI GARANZIA CONVENZIONALE STEP CALDAIE

STEP garantisce la qualità ed il buon funzionamento delle caldaie commercializzate con il marchio STEP ed installate in Italia, Città del Vaticano e Repubblica di San Marino.

La presente estensione di garanzia amplia, in termini temporali, lasciando invariate le altre caratteristiche, la "GARANZIA CONVENZIONALE STEP", che consente al Consumatore di richiedere, nel caso di non conformità del prodotto, l'intervento e le relative prestazioni gratuite dei Centri di Assistenza Tecnica Au-

torizzati STEP Spa, rintracciabili telefonando alla Sede al numero 0376 274660.

STEP Spa si impegna a garantire, a proprio insindacabile giudizio, la riparazione e/o la sostituzione dell'apparecchio, o di una parte qualsiasi dello stesso, nel caso si manifestino difetti originari di fabbricazione del prodotto stesso. I beneficiari della "Garanzia Convenzionale STEP Spa" sono tutti i Consumatori finali (anche commerciali o professionali), purché l'utilizzo dell'apparecchio sia conforme alla destinazione d'uso prevista.

COSA È COMPRESO

Il pacchetto di servizi esclusivi e gratuiti di **6GARANTITO** comprende:

1

Ricambi originali

La sostituzione di componenti avviene con ricambi originali e senza spese*

2

Manodopera

Il cliente non deve corrispondere alcun costo di manodopera**

3

Diritto fisso di chiamata

Il cliente non deve corrispondere nessun costo per il diritto di chiamata

* Per ragioni contabili non verranno rimborsati ricambi con costo inferiore a 20.00€;
** salvo quanto previsto ai punti 1 e 7 delle CONDIZIONI DI GARANZIA.

PER QUALI PRODOTTI È VALIDA?

Per tutte le caldaie a gas di potenza nominale inferiore a 35 kW.

NB: Tutti i servizi sopra indicati sono limitati alla sola caldaia con esclusione dei collegamenti idraulici, elettrici, all'impianto e del sistema di evacuazione dei prodotti della combustione se non forniti da STEP Spa.

COME SI ATTIVA?

L'attivazione del Programma **6GARANTITO** è facile, rapida e può essere richiesta al CAT autorizzato STEP direttamente in occasione della convalida della garanzia convenzionale. L'adesione prevede l'estensione delle condizioni di garanzia STEP a 6 anni a decorrere dalla data della convalida della garanzia convenzionale. La mancata esecuzione delle manutenzioni annuali da parte di un nostro Centro Assistenza Tecnica Autorizzato comporta la decadenza delle condizioni di garanzia previste dal Programma **6GARANTITO**.

* Per maggiori dettagli e informazioni sui termini di **6GARANTITO** e sui relativi importi del canone annuale di manutenzione contatta il tuo Centro Assistenza Tecnica Autorizzato STEP.

VANTAGGI

I vantaggi derivanti dall'adesione al programma **6GARANTITO** sono:

- **Sicurezza:** un periodico controllo rende la caldaia sicura
- **Serietà:** tariffe chiare e senza sorprese, Durata: i periodici controlli assicurano l'affidabilità nel tempo della tua caldaia
- **Risparmio:** ridotti consumi grazie al mantenimento dell'efficienza dell'apparecchio
- **Ufficialità:** ricambi originali e controllati come prescritti dal costruttore che ne garantisce il funzionamento
- **Rispetto delle norme sulla sicurezza:** adempimento di tutte le operazioni previste per legge
- **Certezza di avere sempre un supporto da parte del Centro Assistenza Tecnica autorizzato,** il quale è aggiornato tramite corsi di formazione e documentazione che STEP Spa produce periodicamente

In occasione della convalida della garanzia convenzionale il cliente deve:

- sottoscrivere il contratto di estensione della garanzia **6GARANTITO**;
- compilare ed inviare il format sul sito web;
- versare la relativa quota di attivazione a mezzo bonifico bancario IBAN: IT 58 B 05034 11504 000000004889 con causale del pagamento il numero di matricola del prodotto.

■ **80 euro** (IVA inclusa)
per caldaie a tiraggio naturale Low Nox

■ **100 euro** (IVA inclusa)
per caldaie a condensazione

- stipulare il "programma di manutenzione" per tutta la durata della estensione di garanzia con il Centro Assistenza Tecnico autorizzato STEP. I programmi prevedono 5 manutenzioni per l'estensione a 6 anni.

La garanzia decade se le manutenzioni annuali programmate non vengono eseguite.

LISTINO CALDAIE A GAS A CONDENSAZIONE

Primi nella condensazione.

In Italia, la prima caldaia a condensazione premiscelata con scambiatore in acciaio inox viene realizzata nel nostro stabilimento di San Giorgio di Mantova nel dicembre del 1993, quando il termine condensazione era del tutto ignoto al mercato.

L'esperienza maturata in questi 30 anni di attività, con le relative evoluzioni tecnologiche ci ha suggerito di privilegiare l'affidabilità della caldaia prima di ogni altra caratteristica. Con tale premessa abbiamo offerto ai clienti un prodotto con la tecnologia del doppio scambiatore caratterizzato da elevate prestazioni cicliche, e soprattutto molto affidabile e robusto, con costi di esercizio estremamente ridotti grazie all'accurata selezione di componenti di elevata qualità utilizzati.

UNA GAMMA COMPLETA E ARTICOLATA.

Modelli con doppio scambiatore, monoscambiatore premix pneumatiche.

L'avvento delle nuove normative (Erp) imposte dal settembre 2018 implica la cessazione della produzione di una parte di questi modelli (FC), il mantenimento di una parte della gamma con doppio scambiatore (FCX) e l'ampliamento della gamma con i modelli premix. L'occasione consente una progettazione ex novo di tali versioni con componenti di ultima generazione la cui affidabilità nel tempo è migliorata grazie alle esperienze intercorse e alle nuove tecnologie sopraggiunte.

Su queste basi si sono progettati i modelli premix PN (con controllo pneumatico) e i nuovi Modelli Premix Fast MX (con scambiatore sanitario a serpentino in rame).

MODELLI PREMIX

DETRAZIONE FISCALE

- Ecobonus 65 % persone fisiche e partite iva
- sostituzione di caldaia esistente (attenzione si ha diritto se si sostituisce autonomo con autonomo, o autonomo con centralizzato, non si ha diritto se si passa da centralizzato ad autonomo)
- Bonus casa 50 % riservato alle sole persone fisiche, non necessario remoto intelligente - no partite iva - Si condomini
- Ecobonus 50% solo a partite iva senza termostato intelligente, e a persone fisiche per interventi in edifici non residenziali (per persone fisiche in immobili residenziali meglio bonus casa)

Limiti da osservare.

Importo massimo iva esclusa: 240 €/Kw
Spesa totale massima ammissibile 96.000 €

Sul nostro portale dettagli e modalità per accedere al servizio detrazione fiscale.

SCAMBIATORE MONOTUBO IN ACCIAIO INOX AD ELEVATA PORTATA (equipaggia i modelli MX)

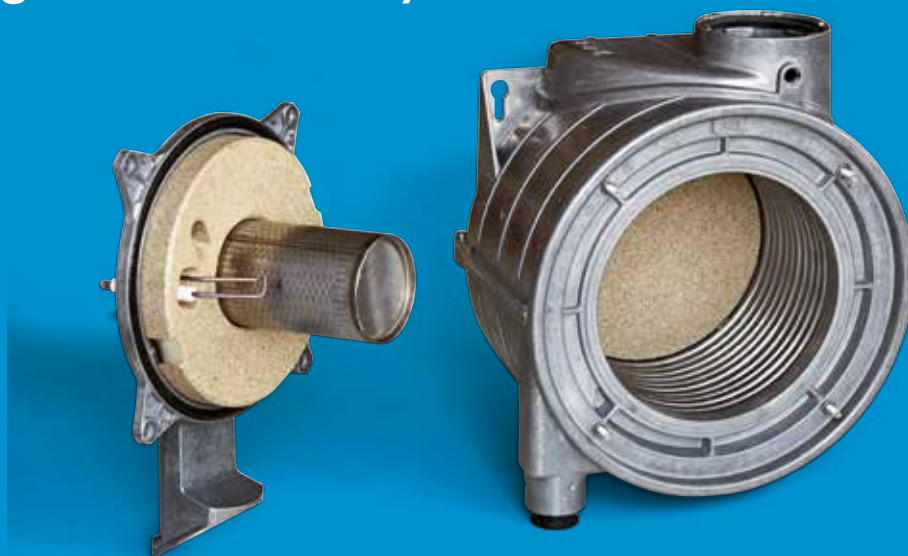

Lo scambiatore primario acqua-gas in acciaio inox è la migliore soluzione per i sistemi premiscelati in quanto costituito da un percorso monotubo in grado di avere limitate perdite di carico ed elevate portate idrauliche. Garantisce una funzionalità ottimale anche in presenza di impianti non

perfettamente puliti. È consigliato per nuovi impianti o nuove installazioni che prevedano l'integrale rifacimento dell'impianto idraulico. Sugli impianti vecchi è necessario attenersi scrupolosamente a quanto prevedono le normative riguardo il lavaggio degli stessi.

GRUPPO IDRAULICO CON VALVOLA A TRE VIE MOTORIZZATA (equipaggia i modelli MX e MX Gold)

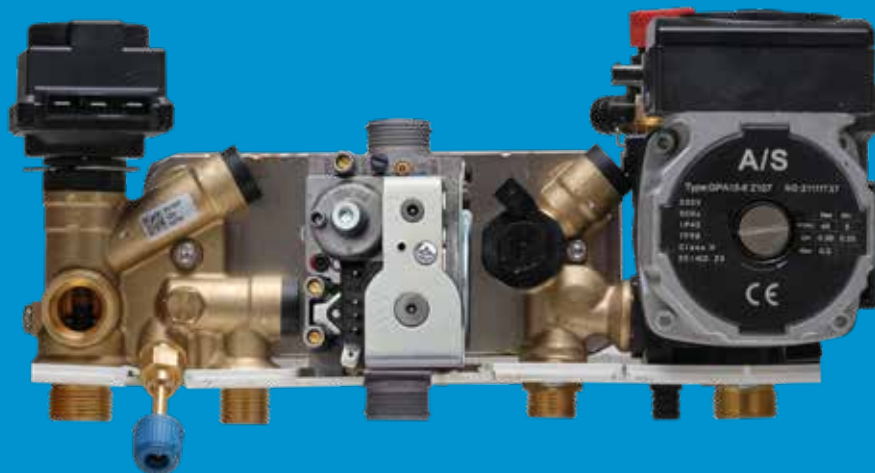

**BLOCCO IDRAULICO
MODELLO GOLD**

Il vantaggio della valvola a tre vie motorizzata consiste nella possibilità di effettuare il preriscaldamento dell'acqua sanitaria utilizzando il gas anziché la resistenza elettrica. Anche per la funzione antigelo la tre vie elettrica consente un'efficace

funzione preventiva. Inoltre, è possibile consentire il funzionamento del sanitario anche con portate molto ridotte. La versione con gruppo di ritorno in ottone è riservata ai modelli MX Gold.

Aeterna MX PN ECO

Caldaie murali a condensazione
Istantanee premiscelate da incasso

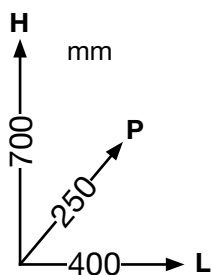

Peso: da 34 a 39 Kg



COMBinate Istantanee Premiscelate da Interno, Esterno e Incasso

6 GARANTITO
ANNI

PORTATA TERMICA Pn: 19,7 KW | Qnw: 24,7 KW. PORTATA TERMICA MIN: 3,4 KW.
PRODUZIONE ACQUA CALDA (Δt 25°C) Lt/min.: 14,2. Circolatore elettronico a basso consumo Funzione antigelo. Vaso espansione litri 7 (può alloggiare vaso fino a 10 litri).

aeterna MX ECO 20/25 PN	Cod. DEAPMX20PE2	PREZZO EURO 1.040,00
--	-------------------------	-----------------------------



PORTATA TERMICA Pn: 24,1 KW | Qnw: 29,9 KW. PORTATA TERMICA MIN: 3,7 KW
PRODUZIONE ACQUA CALDA (Δt 25°C) Lt/min.: 17,1. Circolatore elettronico a basso consumo Funzione antigelo. Vaso espansione litri 8 (può alloggiare vaso fino a 10 litri).

aeterna MX ECO 25/30 PN	Cod. DEAPMX25PE2	PREZZO EURO 1.186,00
--	-------------------------	-----------------------------

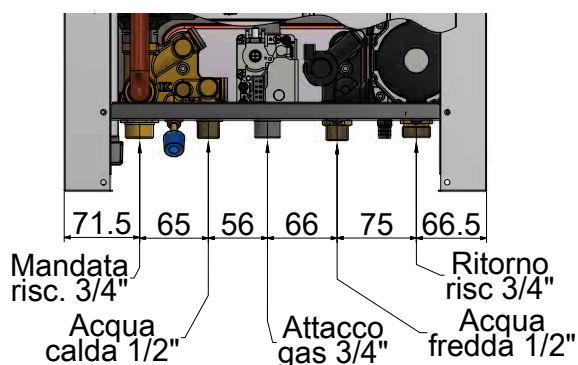

COPRAC1800P

L'apparecchio è predisposto in fabbrica per il funzionamento a Metano G20 e può essere impostato per funzionamento a Propano Commerciale G31 senza la sostituzione di componenti interni

KIT RUBINETTI PER CALDAIA MINI (RUB. GAS, RUB. ACQUA, TUBERIE)	COD. ACCMINI32P	€ 36,00
PLACCA COPERTURA RACCORDI PER MX	Cod. COPRAC1800P	€ 39,00
COMANDO REMOTO PER TUTTI I MODELLI CLASSE V	COD. CTR0600NP2	€ 116,00



COMBinate Istantanee Premiscelate da Interno, Esterno e Incasso

PORTATA TERMICA Pn: 12,2 KW | Q_{nw}: 18 KW. PORTATA TERMICA MIN: 3,4 KW.
PRODUZIONE ACQUA CALDA (Δt 25°C) Lt/min.: 10,3 Circolatore elettronico a basso consumo Funzione antigelo. Vaso espansione litri 7 (può alloggiare vaso fino a 10 litri).

aeterna <i>MX</i> 12/18 PN	Cod.	DEAPMX12PN2	PREZZO EURO 1.093,00
--	------	--------------------	-----------------------------

PORTATA TERMICA Pn: 19,7 KW | Q_{nw}: 24,7 KW. PORTATA TERMICA MIN: 3,4 KW.
PRODUZIONE ACQUA CALDA (Δt 25°C) Lt/min.: 14,2. Circolatore elettronico a basso consumo Funzione antigelo. Vaso espansione litri 7 (può alloggiare vaso fino a 10 litri).

aeterna <i>MX</i> 20/25 PN	Cod.	DEAPMX20PN2	PREZZO EURO 1.094,00
--	------	--------------------	-----------------------------

PORTATA TERMICA Pn: 24,1 KW | Q_{nw}: 29,9 KW. PORTATA TERMICA MIN: 3,7 KW
PRODUZIONE ACQUA CALDA (Δt 25°C) Lt/min.: 17,1. Circolatore elettronico a basso consumo Funzione antigelo. Vaso espansione litri 8 (può alloggiare vaso fino a 10 litri).

aeterna <i>MX</i> 25/30 PN	Cod.	DEAPMX25PN2	PREZZO EURO 1.239,00
--	------	--------------------	-----------------------------

PORTATA TERMICA Pn: 28 KW | Q_{nw}: 33,7 KW. PORTATA TERMICA MIN: 3,7 KW
PRODUZIONE ACQUA CALDA (Δt 25°C) Lt/min.: 19,3. Circolatore elettronico a basso consumo Funzione antigelo. Vaso espansione litri 10.

aeterna <i>MX</i> 30/35 PN	Cod.	DEAPMX30PN2	PREZZO EURO 1.486,00
--	------	--------------------	-----------------------------

PORTATA TERMICA Pn: 31,8 KW | Q_{nw}: 33,7 KW. PORTATA TERMICA MIN: 3,7 KW
PRODUZIONE ACQUA CALDA (Δt 25°C) Lt/min.: 19,3 Circolatore elettronico a basso consumo Funzione antigelo. Vaso espansione litri 10.

aeterna <i>MX</i> 35/35 PN	Cod.	DEAPMX35PN2	PREZZO EURO 1.528,00
--	------	--------------------	-----------------------------



6 GARANTITO
ANNI

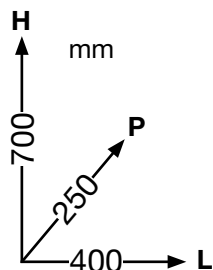

Peso: da 34 a 39 Kg

L'apparecchio è predisposto in fabbrica per il funzionamento a Metano G20 e può essere impostato per funzionamento a Propano Commerciale G31 senza la sostituzione di componenti interni

KIT RUBINETTI PER CALDAIA MINI (RUB. GAS, RUB. ACQUA, TUBERIE)	COD. ACCMINI32P	€ 36,00
PLACCA COPERTURA RACCORDI PER MX	Cod. COPRAC1800P	€ 39,00
COMANDO REMOTO PER TUTTI I MODELLI CLASSE V	COD. CTR0600NP2	€ 116,00

Aeterna MX PN GOLD

Caldaie murali a condensazione
Istantanee premiscelate da incasso



6 GARANTITO
ANNI

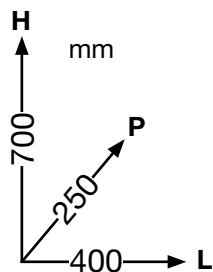

Peso: da 34 a 39 Kg

COMBinate Istantanee PREMISCELATE DA INTERNO, ESTERNO E INCASSO

PORTATA TERMICA Pn: 19,7 KW | Q_{nw}: 24,7 KW. PORTATA TERMICA MIN: 3,4 KW.
PRODUZIONE ACQUA CALDA (Δt 25°C) Lt/min.: 14,2. Circolatore elettronico a basso consumo Funzione antigelo. Vaso espansione litri 7 (può alloggiare vaso fino a 10 litri).

aeterna MX GOLD 20/25 PN	Cod.	DEAPMXG20P2	PREZZO EURO 1.140,00
---	------	--------------------	-----------------------------

PORTATA TERMICA Pn: 24,1 KW | Q_{nw}: 29,9 KW. PORTATA TERMICA MIN: 3,7 KW
PRODUZIONE ACQUA CALDA (Δt 25°C) Lt/min.: 17,1. Circolatore elettronico a basso consumo Funzione antigelo. Vaso espansione litri 8 (può alloggiare vaso fino a 10 litri).

aeterna MX GOLD 25/30 PN	Cod.	DEAPMXG25P2	PREZZO EURO 1.286,00
---	------	--------------------	-----------------------------

PORTATA TERMICA Pn: 28 KW | Q_{nw}: 33,7 KW. PORTATA TERMICA MIN: 3,7 KW
PRODUZIONE ACQUA CALDA (Δt 25°C) Lt/min.: 19,3. Circolatore elettronico a basso consumo Funzione antigelo. Vaso espansione litri 10.

aeterna MX GOLD 30/35 PN	Cod.	DEAPMXG30P2	PREZZO EURO 1.586,00
---	------	--------------------	-----------------------------

PORTATA TERMICA Pn: 31,8 KW | Q_{nw}: 33,7 KW. PORTATA TERMICA MIN: 3,7 KW
PRODUZIONE ACQUA CALDA (Δt 25°C) Lt/min.: 19,3. Circolatore elettronico a basso consumo Funzione antigelo. Vaso espansione litri 10.

aeterna MX GOLD 35/35 PN	Cod.	DEAPMXG35P2	PREZZO EURO 1.628,00
---	------	--------------------	-----------------------------

L'apparecchio è predisposto in fabbrica per il funzionamento a Metano G20 e può essere impostato per funzionamento a Propano Commerciale G31 senza la sostituzione di componenti interni

KIT RUBINETTI PER CALDAIA MINI (RUB. GAS, RUB. ACQUA, TUBERIE)	COD. ACCMINI32P	€ 36,00
PLACCA COPERTURA RACCORDI PER MX	Cod. COPRAC1800P	€ 39,00
COMANDO REMOTO PER TUTTI I MODELLI CLASSE V	COD. CTR0600NP2	€ 116,00

Aeterna MX PN

Caldaie murali a condensazione
Istantanee premiscelate



6 GARANTITO
ANNI

Versioni premiscelate pneumatiche SOLO RISCALDAMENTO

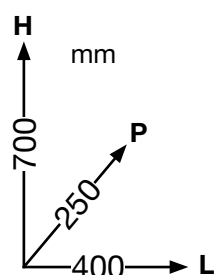

AL PREZZO DELLE CALDAIE
A CONDENSAZIONE
DEVE ESSERE AGGIUNTO
QUELLO DEL KIT
ASPIRAZIONE/SCARICO
SPECIFICO PER CALDAIE A
CONDENSAZIONE
PREMISCELATE

CE Peso: 39 Kg

SOLO RISCALDAMENTO PREMISCELATE DA INTERNO, ESTERNO E INCASSO

aeterna MX 30 PN R Cod. DEAPMX30PNR2	PORTATA TERMICA Pn: 28 KW - MIN: 3,7 KW Circolatore elettronico a basso consumo Funzione antigelo. Vaso espansione litri 10.	PREZZO EURO 1.388,00
aeterna MX 35 PN R Cod. DEAPMX35PNR2	PORTATA TERMICA Pn: 31,8 KW - MIN: 3,7 KW Circolatore elettronico a basso consumo Funzione antigelo. Vaso espansione litri 10.	PREZZO EURO 1.428,00

L'apparecchio è predisposto in fabbrica per il funzionamento a Metano G20 e può essere impostato per funzionamento a Propano Commerciale G31 senza la sostituzione di componenti interni



COPRAC1800P

PLACCA COPERTURA RACCORDI PER MX	Cod. COPRAC1800P	€ 39,00
Per l'installazione in esterno è necessario l'utilizzo della copertura in ABS, codice COP1801P		
COPERTURA IN ABS PER INSTALLAZIONE ESTERNA	Cod. COP1801P	€ 13,00
REMOTO WI FI UNIVERSALE CON SOLA REMOTABILITÀ DEL COMANDO DI ACCENSIONE E SPEGNIMENTO E CONTROLLO TEMPERATURA AMBIENTE	COD. CTR0001WIFI	€ 101,00
KIT RUBINETTI PER CALDAIA MINI (RUB. GAS, RUB. ACQUA, TUBERIE)	COD. ACCMINI32P	€ 36,00
COMANDO REMOTO PER TUTTI I MODELLI CLASSE V	COD. CTR0600NP2	€ 116,00



6 GARANTITO ANNI

Versioni premiscelate pneumatiche SOLO RISCALDAMENTO

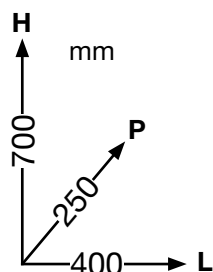

CE Peso: 39 Kg

AL PREZZO DELLE CALDAIE A CONDENSAZIONE DEVE ESSERE AGGIUNTO QUELLO DEL KIT ASPIRAZIONE/SCARICO SPECIFICO PER CALDAIE A CONDENSAZIONE PREMISCELATE

CON DEVIATRICE PER BOLLITORE SEPARATO PREMISCELATE DA INTERNO, ESTERNO E INCASSO

aeterna MX 20 PN VD Cod. DEAPMX20PNVD2	PORTATA TERMICA Pn: 19,7 KW - MIN: 3,4 KW Circolatore elettronico a basso consumo Funzione antigelo. Vaso espansione litri 7 (espandibile fino a 10 litri a richiesta).	PREZZO EURO 1.115,00
aeterna MX 25 PN VD Cod. DEAPMX25PNVD2	PORTATA TERMICA Pn: 24,1 KW - MIN: 3,7 KW Circolatore elettronico a basso consumo Funzione antigelo. Vaso espansione litri 8 (espandibile fino a 10 litri a richiesta).	PREZZO EURO 1.262,00
aeterna MX 30 PN VD Cod. DEAPMX30PNVD2	PORTATA TERMICA Pn: 28 KW - MIN: 3,7 KW Circolatore elettronico a basso consumo Funzione antigelo. Vaso espansione litri 10.	PREZZO EURO 1.413,00
aeterna MX 35 PN VD Cod. DEAPMX35PNVD2	PORTATA TERMICA Pn: 31,8 KW - MIN: 3,7 KW Circolatore elettronico a basso consumo Funzione antigelo. Vaso espansione litri 10.	PREZZO EURO 1.564,00

L'apparecchio è predisposto in fabbrica per il funzionamento a Metano G20 e può essere impostato per funzionamento a Propano Commerciale G31 senza la sostituzione di componenti interni

PLACCA COPERTURA RACCORDI PER MX	Cod. COPRAC1800P	€ 39,00
---	------------------	---------

Per l'installazione in esterno è necessario l'utilizzo della copertura in ABS, codice COP1801P

COPERTURA IN ABS PER INSTALLAZIONE ESTERNA	Cod. COP1801P	€ 13,00
---	---------------	---------

BOLLITORE SANITARIO



OPZIONI BOLLITORE SANITARIO

Boost accumulo sanitario 60 litri (accumulo in acciaio inox con scambiatore istantaneo supplementare, vaso espansione sanitario e valvola di sicurezza)	Cod. ECBOL01P	PREZZO EURO 840,00
PRODUTTORE DI ACQUA CALDA SANITARIA Rivestimento in Sky bianco, autoestinguento ISO 3582. Termometro e termostato di regolazione. Trattamento interno resina epossidica HYF-MAICRO (Sinterflon). Adatto per applicazioni a terra o applicazioni a muro. Staffe di posizionamento in dotazione.	Modello 100 lt. Cod. BVT0010	PREZZO EURO 661,00
	Modello 150 lt. Cod. BVT0015	PREZZO EURO 963,00

Caldaie murali a condensazione
istantanee premiscelate pneumatiche da incasso

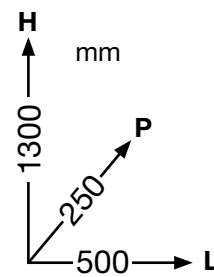
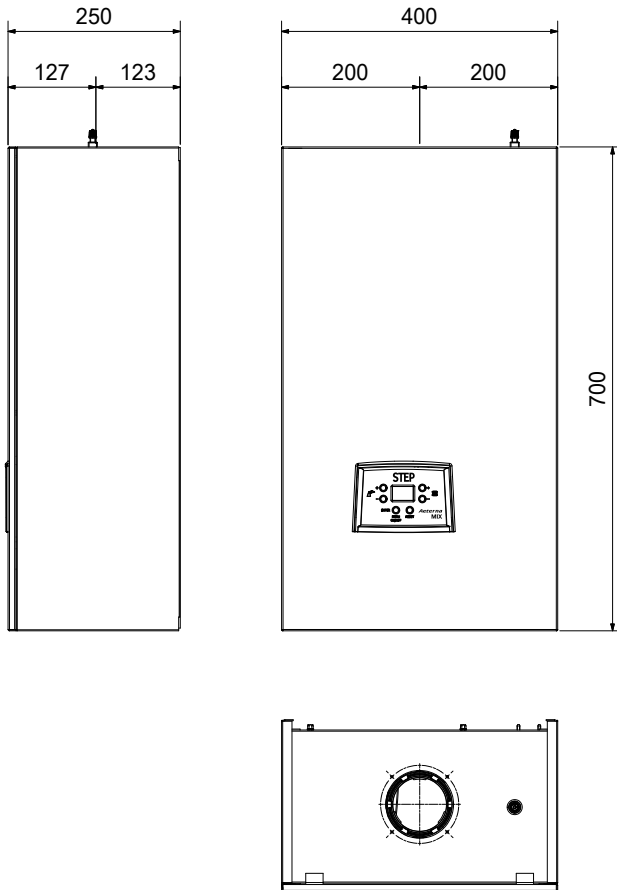

Dimensioni telaio

Il telaio da incasso è in grado di ospitare tutti i modelli Aeterna MX da 12 a 35 kW.

TELAIO DA INCASSO DIM. 1300X250X500MM

Cod. CAS1800P

€ 152,00

Conessioni idrauliche di caldaia premix modelli MX PN

AETERNA MX PN

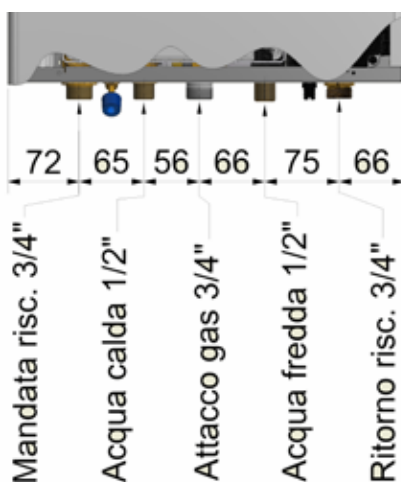

STAFFA SOSTEGNO CALDAIA PER I MODELLI MX
fornita di serie su tutti i modelli MX

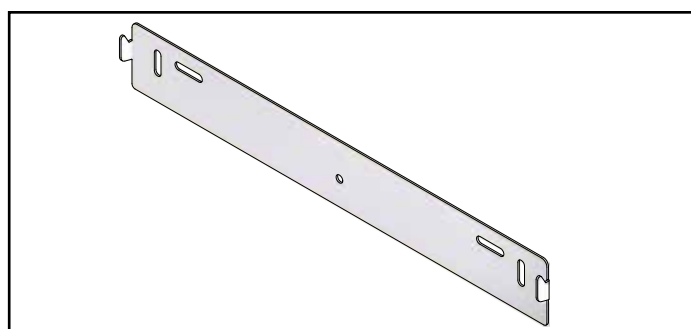

Aeternafast MX PN

CALDAIE MURALI
A CONDENSAZIONE
ISTANTANEE PREMISCELATE
PNEUMATICHE



6 GARANTITO
ANNI

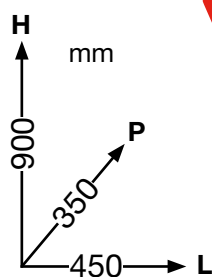

Peso: 39 Kg



AL PREZZO DELLE CALDAIE A CONDENSAZIONE DEVE ESSERE AGGIUNTO QUELLO DEL KIT ASPIRAZIONE/SCARICO SPECIFICO PER CALDAIE A CONDENSAZIONE PREMISCELATE

PREMISCELATE ISTANTANEE CON FUNZIONE FAST DA INTERNO

aeterna FAST MX <i>12/18 PN</i>	COD. DEADPMX12PN	PORTATA TERMICA Q _n : 12,2 KW Q _{nw} : 18 KW PORTATA TERMICA MIN: 3,4 KW PRODUZIONE ACQUA CALDA (Δt 25°C) Lt/min.: 10,3 Circolatore elettronico a basso consumo. Funzione antigelo. Vaso espansione litri 8 (può alloggiare anche vaso da 10 litri).	PREZZO EURO 3.092,00
aeterna FAST MX <i>20/25 PN</i>	COD. DEADPMX20PN	PORTATA TERMICA Q _n : 19,7 KW Q _{nw} : 24,7 KW PORTATA TERMICA MIN: 3,4 KW PRODUZIONE ACQUA CALDA (Δt 25°C) Lt/min.: 14,2 Circolatore elettronico a basso consumo. Funzione antigelo. Vaso espansione litri 8 (può alloggiare anche vaso da 10 litri).	PREZZO EURO 3.094,00
aeterna FAST MX <i>25/30 PN</i>	COD. DEADPMX25PN	PORTATA TERMICA Q _n : 24,1 KW Q _{nw} : 29,9 KW PORTATA TERMICA MIN: 3,7 KW PRODUZIONE ACQUA CALDA (Δt 25°C) Lt/min.: 17,1 Circolatore elettronico a basso consumo. Funzione antigelo. Vaso espansione litri 10.	PREZZO EURO 3.293,00
aeterna FAST MX <i>30/35 PN</i>	COD. DEADPMX30PN	PORTATA TERMICA Q _n : 28 KW Q _{nw} : 33,7 KW PORTATA TERMICA MIN: 3,7 KW PRODUZIONE ACQUA CALDA (Δt 25°C) Lt/min.: 17,1 Circolatore elettronico a basso consumo Funzione antigelo. Vaso espansione litri 12.	PREZZO EURO 3.632,00

STAFFA SOSTEGNO RACCORDI PER MODELLI FAST	Cod. LST0001P2	€ 5,00
--	-----------------------	---------------

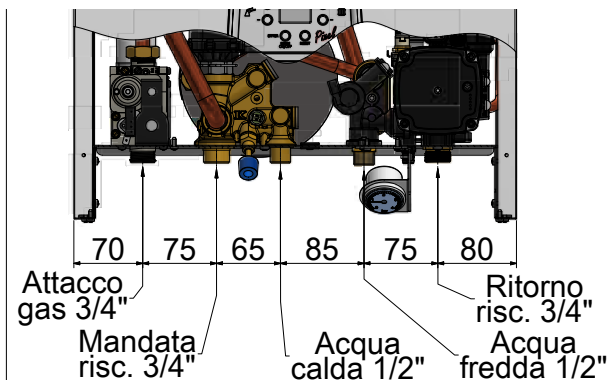

L'apparecchio è predisposto in fabbrica per il funzionamento a Metano G20 e può essere impostato per funzionamento a Propano Commerciale G31 senza la sostituzione di componenti interni

AL PREZZO DELLE CALDAIE A CONDENSAZIONE DEVE ESSERE AGGIUNTO QUELLO DEL KIT ASPIRAZIONE/SCARICO SPECIFICO PER CALDAIE A CONDENSAZIONE A PAG. 66.

Aeternafast B 60 MX PN

CALDAIE MURALI
A CONDENSAZIONE
PREMISCELATE
CON ACCUMULO

6 GARANTITO
ANNI

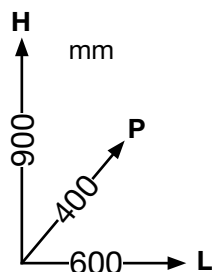

Peso: 74 Kg

**DIGITAL
TECHNOLOGY**

**ACCUMULO
60 LITRI INOX**

AL PREZZO DELLE CALDAIE
A CONDENSAZIONE
DEVE ESSERE AGGIUNTO
QUELLO DEL KIT
ASPIRAZIONE/SCARICO
SPECIFICO PER CALDAIE A
CONDENSAZIONE
PREMISCELATE

A CONDENSAZIONE CON ACCUMULO INOX 60 LITRI

<p>aeterna FAST B 60 MX 20/25 PN</p>	<p>COD. DEABPMX20P</p>	<p>RISCALDAMENTO E PRODUZIONE DI ACQUA CALDA SANITARIA Premiscelata pneumatica modulazione 1:7. PORTATA TERMICA Pn: 19,7 KW Qnw: 24,7 KW PORTATA TERMICA MIN: 3,4 KW PRODUZIONE ACQUA CALDA (Δt 25°C) Lt/min.: 14,2 Low NOx: classe 5 (< 35 mg/kwh). BOLLITORE AD ACCUMULO DA 60 lt. INOX. Circolatore elettronico a basso consumo VASO DI ESPANSIONE: sanitario di serie 2 Lt, riscaldamento 10 Lt</p>	<p>PREZZO EURO</p> <p>2.249,00</p>
<p>aeterna FAST B 60 MX 25/30 PN</p>	<p>COD. DEABPMX25P</p>	<p>RISCALDAMENTO E PRODUZIONE DI ACQUA CALDA SANITARIA Premiscelata pneumatica modulazione 1:7. PORTATA TERMICA Pn: 24,1 KW Qnw: 29,9 KW PORTATA TERMICA MIN: 3,7 KW PRODUZIONE ACQUA CALDA (Δt 25°C) Lt/min.: 17,1 Low NOx: classe 5 (< 35 mg/kwh). BOLLITORE AD ACCUMULO DA 60 lt. INOX. Circolatore elettronico a basso consumo VASO DI ESPANSIONE: sanitario di serie 2 Lt, riscaldamento 10 Lt</p>	<p>PREZZO EURO</p> <p>2.478,00</p>
<p>aeterna FAST B 60 MX 30/35 PN</p>	<p>COD. DEABPMX30P</p>	<p>RISCALDAMENTO E PRODUZIONE DI ACQUA CALDA SANITARIA Premiscelata pneumatica modulazione 1:7. PORTATA TERMICA Qn: 28 KW Qnw: 33,7 KW PORTATA TERMICA MIN: 3,7 KW PRODUZIONE ACQUA CALDA (Δt 25°C) Lt/min.: 19,5 Low NOx: classe 5 (< 35 mg/kwh). BOLLITORE AD ACCUMULO DA 60 lt. INOX. Circolatore elettronico a basso consumo VASO DI ESPANSIONE: sanitario di serie 2 Lt, riscaldamento 10 Lt</p>	<p>PREZZO EURO</p> <p>2.736,00</p>

STAFFA SOSTEGNO RACCORDI PER MODELLI B

Cod. LST0200P2

€ 6,00

L'apparecchio è predisposto in fabbrica per il funzionamento a Metano G20 e può essere impostato per funzionamento a Propano Commerciale G31 senza la sostituzione di componenti interni

**AL PREZZO DELLE CALDAIE A CONDENSAZIONE DEVE ESSERE AGGIUNTO QUELLO DEL KIT
ASPIRAZIONE/SCARICO SPECIFICO PER CALDAIE A CONDENSAZIONE A pag. 66.**

CALDAIE A GAS A CONDENSAZIONE CON DOPPIO SCAMBIATORE Low NOx

Questi modelli di caldaie sono conformi alle specifiche previste dalla Erp con decorrenza 26 settembre 2018 riguardo le emissioni di ossido di azoto (NOx). Essendo dotate di doppio scambiatore costituiscono la soluzione tecnologica più efficace ed affidabile per qualunque tipo di impianto. In particolare sono indicate per la sostituzione di caldaie tradizionali su impianti vecchi dove il lavaggio degli stessi risulta difficoltoso e problematico da eseguire correttamente.

DETRAZIONE FISCALE

- Ecobonus 65 % persone fisiche e partite iva - sostituzione di caldaia esistente (attenzione: si ha diritto se si sostituisce autonomo con autonomo, o autonomo con centralizzato, non si ha diritto se si passa da centralizzato ad autonomo)
- Bonus casa 50 % riservato alle sole persone fisiche, non necessario remoto intelligente - no partite iva - Si condomini
- Ecobonus 50% solo a partite iva senza termostato intelligente, e a persone fisiche per interventi in edifici non residenziali (per persone fisiche in immobili residenziali meglio usare Bonus casa)

Limiti da osservare.

Importo massimo iva esclusa: 240 €/Kw

Spesa totale massima ammissibile: 96.000 €

Sul nostro portale dettagli e modalità per accedere al servizio detrazione fiscale



CONDENSAZIONE LOW NO_x

RISCALDAMENTO E PRODUZIONE DI ACQUA CALDA SANITARIA.

Tecnologia digitale.

Modulazione elettronica integrale.

Autodiagnosi. Funzione antigelo.

Circolatore elettronico a basso consumo.

Alto rendimento fino al 108,7%. POTENZA UTILE: kW 10,1-25,4.

LOX NO_x: classe 5 (< 35 mg/kWh). PRODUZIONE ACQUA CALDA (Δt 25°C) l/min.: 14,5.

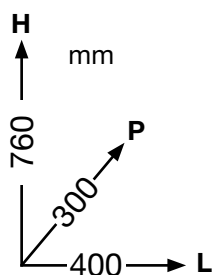

Aeterna fast 26 FCX Eco	Cod. METANO: DEACX26FM2	PREZZO EURO 1.286,00
	Cod. GPL: DEACX26FG2	

Peso: 45 Kg



Bruciatore raffreddato ad acqua Low NO_x

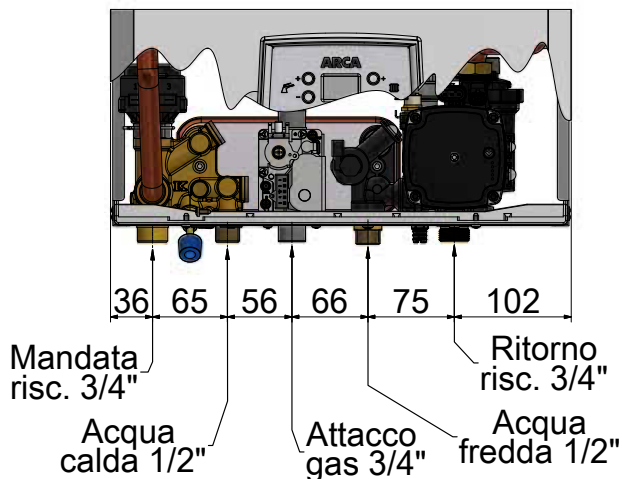

Remoto WI Fi universale con sola remotabilità del comando di accensione e spegnimento e controllo temperatura ambiente	CTR001WIFI	€ 101,00

STAFFA SOSTEGNO RACCORDI PER MODELLI FAST	Cod. LST0001P2	€ 5,00
SONDA DI TEMPERATURA ESTERNA	Cod. ACC0045P	€ 26,00
COMANDO REMOTO PER TUTTI I MODELLI CLASSE V	Cod. CTR0600NP2	€ 116,00
RUB. ALL. RAPIDE 24/29/32 - ES COM.	Cod. ACCFASTRAPP	€ 58,00
KIT ALLACCIO RIGIDO IDRAULICO RAPIDE	Cod. TRID001P	€ 27,00
KIT FLESSIBILE UNIVERSALE ACQUA - RACC. ESTENS.	Cod TFUD001P	€ 55,00

AL PREZZO DELLE CALDAIE A CONDENSAZIONE DEVE ESSERE AGGIUNTO QUELLO DEL RELATIVO KIT ASPIRAZIONE/SCARICO A PAG. 63



6 GARANTITO ANNI

RISCALDAMENTO E PRODUZIONE DI ACQUA CALDA SANITARIA.
Tecnologia digitale.
Modulazione elettronica integrale.
Autodiagnosi. Funzione antigelo.
Circolatore elettronico a basso consumo.



A CONDENSAZIONE CON PRERISCALDO LOW NO_x

Alto rendimento fino al 108,7%. POTENZA UTILE: kW 10,1-25,4.
LOX NO_x: classe 5 (< 35 mg/kWh). PRODUZIONE ACQUA CALDA (Δt 25°C) l/min.: 14,5.

H mm
900
P
360
L
450
Peso: 45 Kg

**Aeterna
fast
26 FCX**

Cod. METANO: **DEACDX26FM3**

Cod. GPL: **DEACDX26FG3**

PREZZO EURO **3.152,00**

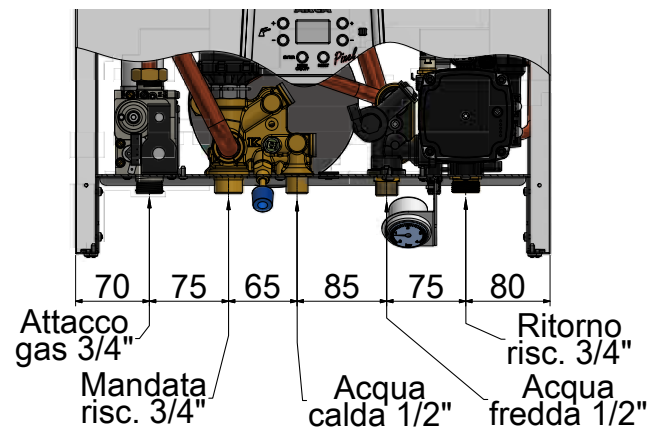

STAFFA SOSTEGNO RACCORDI PER MODELLI FAST	Cod. LST0001P2	€ 5,00
SONDA DI TEMPERATURA ESTERNA	Cod. ACC0045P	€ 26,00
COMANDO REMOTO PER TUTTI I MODELLI CLASSE V	Cod. CTR0600NP2	€ 116,00
KIT ALLACCIO RIGIDO IDRAULICO RAPIDE	Cod. TRID001P	€ 27,00
KIT FLESSIBILE UNIVERSALE ACQUA - RACC. ESTENS.	Cod. TFUD001P	€ 55,00

AL PREZZO DELLE CALDAIE A CONDENSAZIONE DEVE ESSERE AGGIUNTO QUELLO DEL RELATIVO KIT ASPIRAZIONE/SCARICO A PAG. 63

Aeterna fast 120/26 FCX 120/25-30-35 MX

Caldaia a terra con bollitore



CONDENSAZIONE LOW NO_x

RISCALDAMENTO E PRODUZIONE DI ACQUA CALDA SANITARIA.
Modulazione elettronica integrale. Rendimento fino al 109,4%.
POTENZA UTILE: kW 10,5 - 26. Low Nox classe 5 (< 35 mg/kWh).
BOLLITORE AD ACCUMULO DI 120 l DOPPIO SMALTO PROCEDIMENTO BAYER.
Circolatore elettronico a basso consumo.
PRODUZIONE ACQUA CALDA (Δt 25°C) servizio continuo l/min.: 14,5.
VASO DI ESPANSIONE sanitario 5 l di serie.

Aeterna fast 120/26 FCX	Cod. METANO: DEACDX12026FM2	EURO 3.184,00
	Cod. GPL: DEACDX12026FG2	

CONDENSAZIONE PREMIX

RISCALDAMENTO E PRODUZIONE DI ACQUA CALDA SANITARIA
PORTATA TERMICA Q_n: 25 KW - MIN: 4 KW
Modulazione elettronica integrale.
BOLLITORE AD ACCUMULO DI 120 lt
DOPPIO SMALTO PROCEDIMENTO BAYER
Circolatore elettronico a basso consumo
PRODUZIONE ACQUA CALDA: VASO DI ESPANSIONE sanitario 5 lt di serie.

Aeterna fast 120/25 PN	Cod. METANO: DEAPMX12025P	EURO 3.067,00

RISCALDAMENTO E PRODUZIONE DI ACQUA CALDA SANITARIA
PORTATA TERMICA Q_n: 29 KW - MIN: 4 KW
Modulazione elettronica integrale.
BOLLITORE AD ACCUMULO DI 120 lt
DOPPIO SMALTO PROCEDIMENTO BAYER
Circolatore elettronico a basso consumo
PRODUZIONE ACQUA CALDA: VASO DI ESPANSIONE sanitario 5 lt di serie.

Aeterna fast 120/30 PN	Cod. METANO: DEPMX12030P	EURO 3.184,00

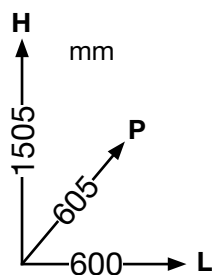

RISCALDAMENTO E PRODUZIONE DI ACQUA CALDA SANITARIA
PORTATA TERMICA Q_n: 33 KW - MIN: 4 KW
Modulazione elettronica integrale.
BOLLITORE AD ACCUMULO DI 120 lt
DOPPIO SMALTO PROCEDIMENTO BAYER
Circolatore elettronico a basso consumo
PRODUZIONE ACQUA CALDA: VASO DI ESPANSIONE sanitario 5 lt di serie.

Aeterna fast 120/35 PN	Cod. METANO: DEPMX12035P	EURO 3.445,00

COMANDO REMOTO PER TUTTI I MODELLI CLASSE V	Cod. CTR0600NP2	€ 116,00
KIT FLESSIBILE UNIVERSALE ACQUA - RACC. ESTENS.	Cod. TFUD001P	€ 55,00
KIT ALLACCIO RIGIDO IDRAULICO B, IN 120	Cod. TRID002P	€ 19,00
RUB. ALL. RAPIDE SERIE IN COMP.	Cod. ACCFASTINP	€ 48,00

AL PREZZO DELLE CALDAIE A CONDENSAZIONE DEVE ESSERE AGGIUNTO QUELLO DEL RELATIVO KIT ASPIRAZIONE/SCARICO A PAG. 63

SOLAR



CONDENSAZIONE LOW NO_x

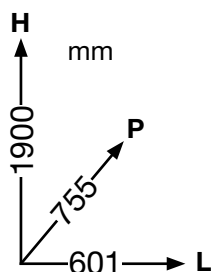

RISCALDAMENTO E PRODUZIONE DI ACQUA CALDA SANITARIA con circuito solare incorporato.

Modulazione elettronica integrale.
Autodiagnosi. Funzione antigelo.
Rendimento fino al 107,9%.
POTENZA UTILE: kW 10,5 - 26.
Low Nox classe 5 (< 35 mg/kWh).
BOLLITORE AD ACCUMULO DI 200 l DOPPIO SMALTO PROCEDIMENTO BAYER.
Circolatore elettronico a basso consumo.
PRODUZIONE ACQUA CALDA (Δt 30°C) servizio continuo l/min.: 22.
VASO DI ESPANSIONE sanitario 8 l di serie.

Aeterna fast 200/26 FCX SOLAR	Cod. METANO: DEASOLCX26FM	PREZZO EURO 4.146,00
	Cod. GPL: DEASOLCX26FG	

KIT 1 ZONA ALTA TEMPERATURA	Cod. KIT1A	€ 123,00
KIT 1 ZONA BASSA TEMPERATURA	Cod. KIT1B	€ 427,00
KIT 2 ZONE ALTA TEMPERATURA	Cod. KIT2A	€ 446,00
KIT 2 ZONE BASSA TEMPERATURA	Cod. KIT2B	€ 653,00
KIT 1 ZONA ALTA, 1 ZONA BASSA TEMPERATURA	Cod. KIT1A1B	€ 534,00
KIT 2 ZONE ALTA, 1 ZONA BASSA TEMPERATURA	Cod. KIT2A1B	€ 760,00
KIT 1 ZONA ALTA, 2 ZONE BASSA TEMPERATURA	Cod. KIT1A2B	€ 759,00
KIT 2 ZONE ALTA, 2 ZONE BASSA TEMPERATURA	Cod. KIT2A2B	€ 985,00

AL PREZZO DELLE CALDAIE A CONDENSAZIONE DEVE ESSERE AGGIUNTO QUELLO DEL RELATIVO KIT ASPIRAZIONE/SCARICO A PAG. 63

CALDAIE A GAS A CONDENSAZIONE MX - SUN PER APPLICAZIONI SOLARI E POMPA DI CALORE CON SISTEMA AD ACCUMULO DI PRIMARIO ED INTEGRAZIONE RISCALDAMENTO

Questi modelli di caldaie sono adatti alle applicazioni previste dal brevetto SUN e contemplano l'utilizzo di un accumulo di acqua primaria. Sono particolarmente indicate per risolvere problemi di stagnazione sugli impianti solari, dovuti a frequenti assenze dell'utilizzatore nel periodo estivo. Il rendimento ciclico di queste applicazioni è estremamente elevato grazie all'integrazione di riscaldamento in presenza di impianti radianti a bassa temperatura.

Nelle soluzioni ibride con pompa di calore garantiscono affidabilità ed efficienza stagionale elevatissima e sono fortemente suggerite in presenza di impianti radianti.

In presenza di impianto fotovoltaico è l'unica soluzione in grado di massimizzare l'utilizzo della fonte elettrica, in quanto l'accumulo è tutto al servizio della PdC. Contrariamente ai modelli di caldaia ibrida, consente il funzionamento contemporaneo di PdC e caldaia.

DETRAZIONE FISCALE

- Ecobonus 65 % persone fisiche e partite iva - sostituzione di caldaia esistente (attenzione: si ha diritto se si sostituisce autonomo con autonomo, o autonomo con centralizzato, non si ha diritto se si passa da centralizzato ad autonomo)
- Bonus casa 50 % riservato alle sole persone fisiche, non necessario remoto intelligente - no partite iva - Si condomini
- Ecobonus 50% solo a partite iva senza termostato intelligente, e a persone fisiche per interventi in edifici non residenziali (per persone fisiche in immobili residenziali meglio usare Bonus casa)

Limiti da osservare.

Importo massimo iva esclusa: 240 €/Kw

Spesa totale massima ammissibile: 96.000 €

Sul nostro portale dettagli e modalità per accedere al servizio detrazione fiscale

AETERNA MX SUN

Una gamma di caldaie in grado di gestire direttamente un accumulo di acqua pre riscaldata da una fonte solare o da una fonte a biomasse quali caldaie a legna, caldaie a pellet, ecc...

Per le caldaie, l'impianto a pavimento, e gli altri componenti del sistema SUN vai al sito:

www.stepclima.com o contatta info@stepclima.it

Per maggiori informazioni potete vedere i nostri filmati andando sul sito: www.stepclima.com

e su youtube, all'indirizzo: <http://www.stepclima.com/Apps/WebObjects/StepClima.woa/wa/viewVideo?id=54&lang=ita>

Schema con caldaia in funzione e fonti rinnovabili escluse

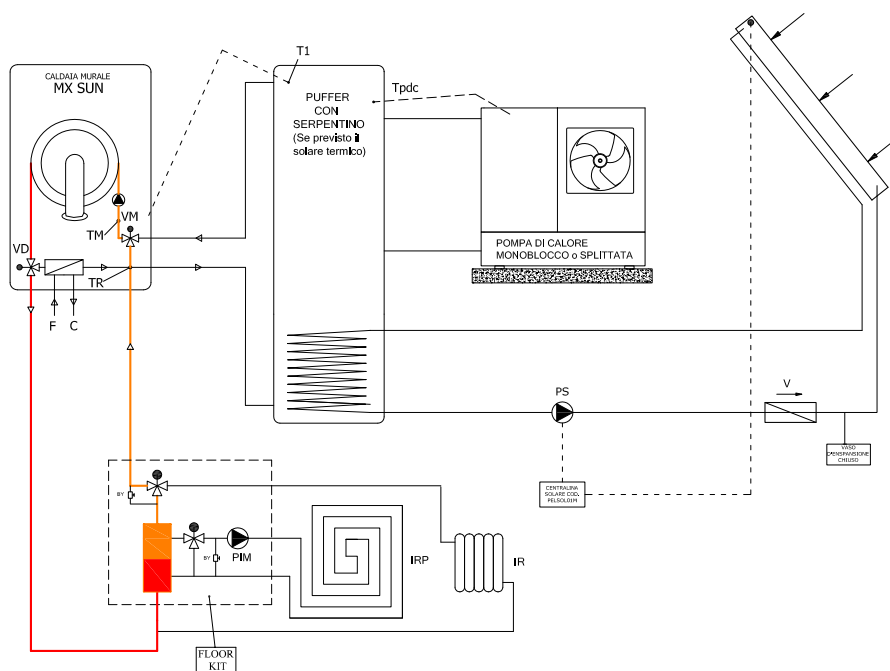

Schema con caldaia spenta o accesa e integrazione con fonti rinnovabili attive

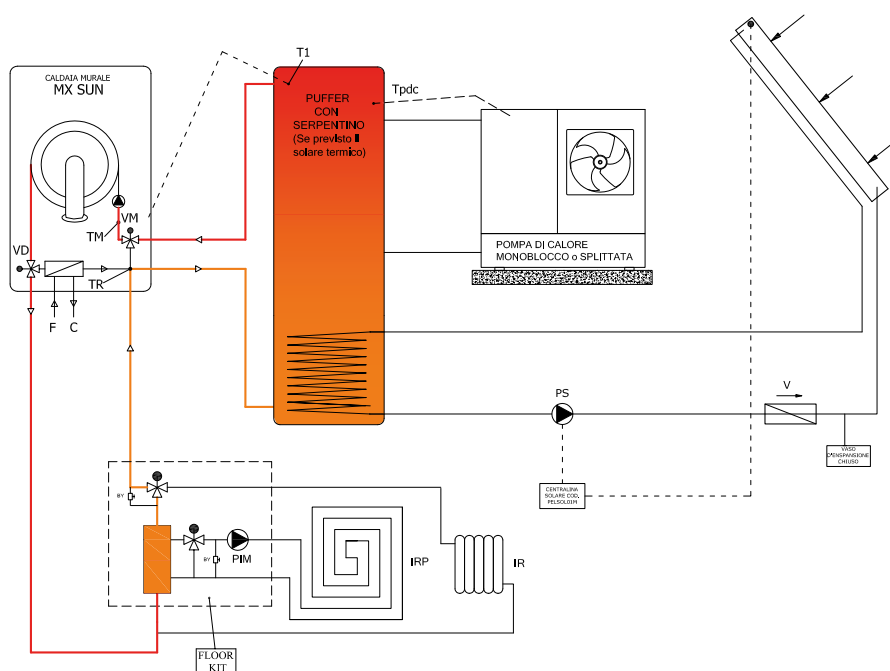

Aeterna MX ES SUN

CALDAIE MURALI A CONDENSAZIONE
ISTANTANEE PREMISCELATE PNEUMATICHE
RISCALDAMENTO E PRODUZIONE
ACQUA CALDA SANITARIA

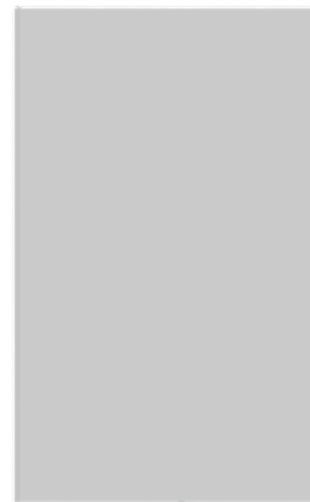
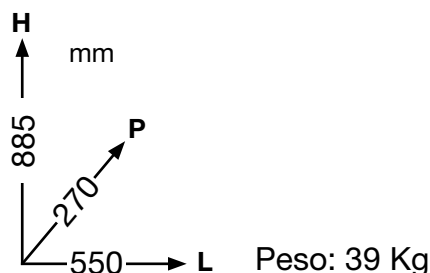

CE

COMBinate Istantanee ES SUN Premiscelate da Incasso Sistema SUN

aeterna MX 25/30 ES SUN	COD. DEASUNMX25FES	PORTATA TERMICA Pn: 24,1 KW Qnw: 29,9 KW PORTATA TERMICA MIN: 3,7 KW PRODUZIONE ACQUA CALDA (Δt 25°C) Lt/min.: 17,1 Circolatore elettronico a basso consumo Funzione antigelo. Vaso espansione litri 10	PREZZO EURO 1.845,00
aeterna MX 30/35 ES SUN	COD. DEASUNMX30FES	PORTATA TERMICA Pn: 28 KW Qnw: 33,7 KW PORTATA TERMICA MIN: 3,7 KW PRODUZIONE ACQUA CALDA (Δt 25°C) Lt/min.: 19,3 Circolatore elettronico a basso consumo Funzione antigelo. Vaso espansione litri 10	PREZZO EURO 2.075,00

Questa soluzione prevede l'accumulo riscaldato dalla fonte rinnovabile separato dalla caldaia ma connesso idraulicamente alla stessa. L'accumulo può essere di sola acqua di circuito primario (consigliato quando c'è la fonte solare termica), o tank in tank quando siamo in presenza di solare fotovoltaico e PdC.

L'apparecchio è predisposto in fabbrica per il funzionamento a Metano G20 e può essere impostato per funzionamento a Propano Commerciale G31 senza la sostituzione di componenti interni

KIT RUBINETTI PER CALDAIA MINI (RUB. GAS, RUB. ACQUA, TUBERIE)	Cod. ACCMINI32P	€ 36,00
COMANDO REMOTO PER TUTTI I MODELLI CLASSE V	Cod. CTR0600NP2	€ 116,00

**AL PREZZO DELLE CALDAIE A CONDENSAZIONE DEVE ESSERE AGGIUNTO QUELLO DEL
RELATIVO KIT ASPIRAZIONE/SCARICO A PAG. 63**

CON GESTIONE ELETTRONICA ACCUMULO DA SOLARE O DA ALTRA FONTE RINNOVABILE

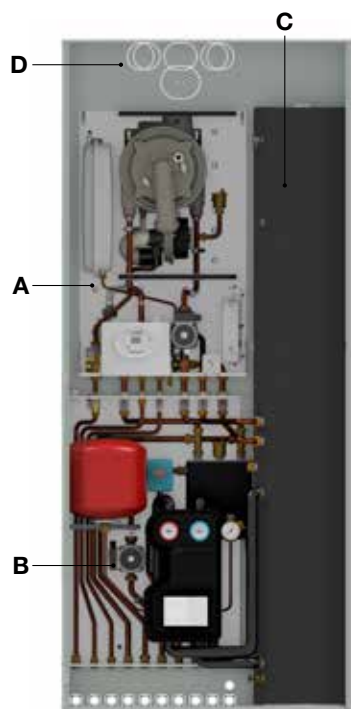

È una caldaia da incasso con solare termico e PdC monoblocco (esterna) con gestione integrata bassa temperatura

Utilizza il principio di funzionamento del sistema Sun già ampiamente testato sui modelli da interno. L'accumulo di acqua di primario consente di stoccare acqua a temperatura superiore ai 60 °C che è il limite di legge per gli accumuli sanitari e questo consente di immagazzinare più energia. In sostanza 150 It di acqua di primario a 80 °C equivalgono in termini energetici a 180 It e oltre di acqua sanitaria. La caldaia gestisce in totale autonomia l'alternanza dell'uso dell'energia solare per il sanitario o per l'integrazione riscaldamento nei sistemi a pavimento.

La funzione recooling notturna, impedisce qualunque fenomeno di possibile stagnazione del pannello solare per eccesso di temperatura. Assenza totale di problemi di deposito calcareo nell'accumulo. Rendimento ciclico elevatissimo grazie al riscaldamento dell'accumulo con la sola funzione solare. Possibilità di utilizzo in abbinata con PdC, stufa a pellet, termocamino, o altra fonte rinnovabile al posto del solare (richiesta specifica in sede di ordine).

Con una pompa di calore si ottiene una funzionalità ottimale con la PdC sempre in precedenza. Il sistema è Factory made e gode del 110% di detrazione fiscale.

In presenza di solo fotovoltaico di adeguata potenza e PdC, è preferibile l'accumulo tank in tank.

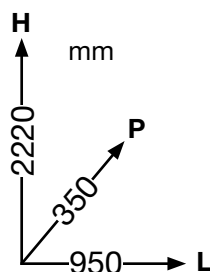

Il listino catalogo completo dei sistemi ibridi è presente nel sito www.stepclima.com.

Per i sistemi full electric, consultare il listino POMPE DI CALORE

A	aeterna MX 25/30 IN SUN	COD. DEASUNMX25FIN	€ 1.810,00
	aeterna MX 30/35 IN SUN	COD. DEASUNMX30FIN	€ 2.040,00
B	Solar Kit 2 temp	Cod. ECSUN02TRP	€ 1.425,00
	Solar Kit bassa temp (Comprende gruppo idraulico solare, vaso di espansione, centralina solare, valvola miscelatrice con centralina di termoregolazione)	Cod. ECSUN01TRP	€ 1.350,00
	Solar Kit alta temp (Comprende gruppo idraulico solare, vaso di espansione, centralina solare)	Cod. ECSUN01TP	€ 890,00
C	ACCUMULO INOX 150 l	Cod. BOL1600P	€ 1.255,00
D	TELAIO DA INCASSO PER SOLAR CONTAINER	Cod. CAS1600P	€ 294,00
E	PANNELLO PIANO DA 2 O 4 m²	Cod. 144702	€ 596,00
	Kit antigelo per Solar Kit (SOLAR CONTAINER)	Cod. ACC1602P	€ 69,00

PER LA CONFIGURAZIONE DEL PRODOTTO FINITO È NECESSARIO SOMMARE UNA DELLE CALDAIE ELENcate SOPRA, UNO DEI KIT ED EVENTUALMENTE IL PANNELLO. L'ORDINE DOVRÀ COMPORSI DI TUTTI I CODICI INDICATI.

AL PREZZO DELLE CALDAIE A CONDENSAZIONE DEVE ESSERE AGGIUNTO QUELLO DEL RELATIVO KIT ASPIRAZIONE/SCARICO A PAG. 63

Aeterna MX IN SUN

CALDAIE MURALI A CONDENSAZIONE
ISTANTANEE PREMISCELATE PNEUMATICHE
RISCALDAMENTO E PRODUZIONE
ACQUA CALDA SANITARIA

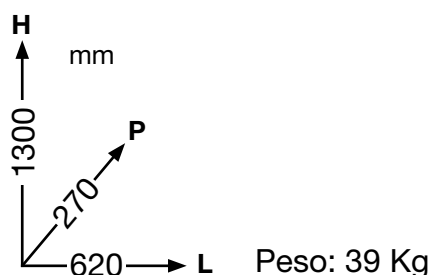

CE

COMBinate Istantanee in Sun Premiscelate da Incasso Sistema Sun

aeterna MX 25/30 IN SUN	COD. DEASUNMX25FIN	PORTATA TERMICA Pn: 24,1 KW Qnw: 29,9 KW PORTATA TERMICA MIN: 3,7 KW PRODUZIONE ACQUA CALDA (Δt 25°C) Lt/min.: 17,1 Circolatore elettronico a basso consumo Funzione antigelo. Vaso espansione litri 10	PREZZO EURO 1.810,00
aeterna MX 30/35 IN SUN	COD. DEASUNMX30FIN	PORTATA TERMICA Pn: 28 KW Qnw: 33,7 KW PORTATA TERMICA MIN: 3,7 KW PRODUZIONE ACQUA CALDA (Δt 25°C) Lt/min.: 19,3 Circolatore elettronico a basso consumo Funzione antigelo. Vaso espansione litri 10	PREZZO EURO 2.040,00

Questa soluzione prevede l'accumulo riscaldato dalla fonte rinnovabile separato dalla caldaia ma connesso idraulicamente alla stessa. L'accumulo può essere di sola acqua di circuito primario (consigliato quando c'è la fonte solare termica), o tank in tank quando siamo in presenza di solare fotovoltaico e PdC.

L'apparecchio è predisposto in fabbrica per il funzionamento a Metano G20 e può essere impostato per funzionamento a Propano Commerciale G31 senza la sostituzione di componenti interni

KIT RUBINETTI PER CALDAIA MINI (RUB. GAS, RUB. ACQUA, TUBERIE)	Cod. ACCMINI32P	€ 36,00
COMANDO REMOTO PER TUTTI I MODELLI CLASSE V	Cod. CTR0600NP2	€ 116,00
TELAIO DA INCASSO PER MX IN SUN	Cod. CAS1650P	€ 152,00

AL PREZZO DELLE CALDAIE A CONDENSAZIONE DEVE ESSERE AGGIUNTO QUELLO DEL RELATIVO KIT ASPIRAZIONE/SCARICO A PAG. 63

SISTEMI IBRIDI CON POMPA DI CALORE MONOBLOCCO (FUORI DAL TELAIO DA INCASSO) E CALDAIE A GAS

La filosofia di progettazione è quella di utilizzare la migliore tecnologia disponibile, per configurare un impianto essenziale che riduca complicazioni di installazione, disagi di utilizzo da parte dell'utente finale, e ottimizzi i costi per conseguire il miglior rapporto qualità/prezzo. I sistemi ibridi in particolare prevedono una interazione termostatica e non solo elettronica per consentire l'uso di elementi di impianto diversi e per garantire comunque almeno una fonte di calore nel caso di guasto di un componente.

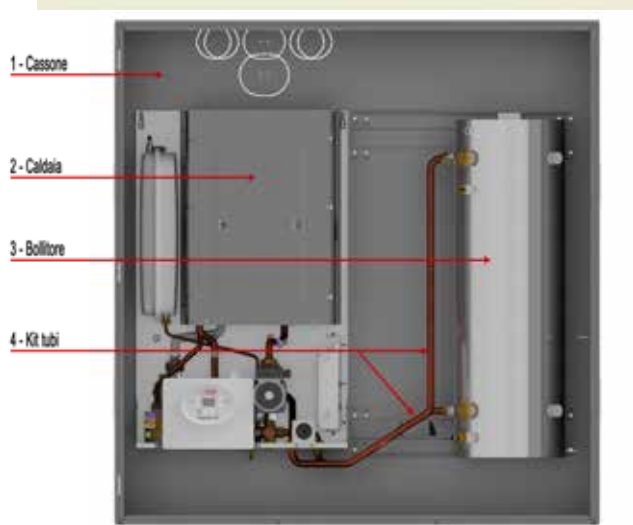

Misure del telaio cod. CAS1701P:
H 1350 x L 1250 x P 350 mm

Cassone Mini Hybrid

La pompa di calore può essere splittata rispetto alla caldaia ad una distanza di 10/15 mt, per le potenze di 6-8-10,5 - 13,6 kW termici.

Le parti elettriche restano immutate.

Si può utilizzare sia la versione monoblocco che la versione splittata



Factory Made

CALDAIE MURALI A CONDENSAZIONE premiscelate DA INCASSO CON POMPA DI CALORE separata esterna (sistema solo riscaldamento)

Utilizza il principio di funzionamento del sistema Sun già ampiamente testato sui modelli da interno e sui modelli con solare.

L'accumulo di acqua di primario consente di stoccare acqua a temperatura fino a 60 °C che è il limite di temperatura della pompa di calore. L'accumulo svolge la funzione di un compensatore idraulico in grado comunque di immagazzinare circa 30 minuti di energia prodotta con la pompa di calore.

Il sistema gestisce in totale autonomia l'alternanza dell'uso di energia elettrica per l'integrazione riscaldamento e per la produzione di acqua calda sanitaria, con l'utilizzo della caldaia a gas con funzione ausiliaria quando necessario. Assenza totale di problemi di deposito calcareo nell'accumulo. Rendimento ciclico elevatissimo grazie al riscaldamento dell'accumulo con la sola pompa di calore. Possibilità di utilizzo in abbinata con stufa a pellet, termocamino, o altra fonte rinnovabile (richiesta specifica in sede di ordine).

Funzione antigelo in reverse cycle con caldaia per l'accumulo.

Doppio controllo elettronico separato per caldaia e pompa di calore. In caso di guasto sulla pompa di calore la caldaia funziona in modo indipendente.

Caldaie abbinare modelli MX Sun 25/30 e 30/35.

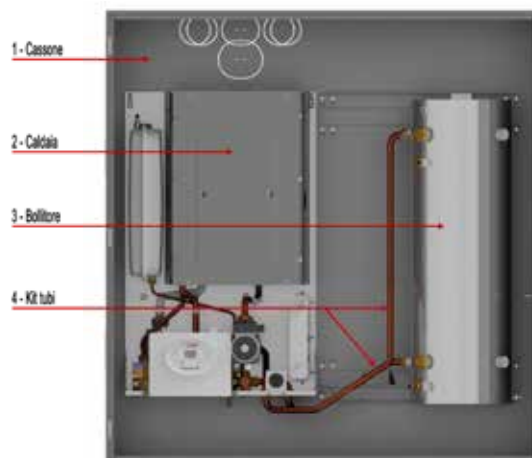

Misure del telaio:
H 1350 x L 1250 x P 350 mm

HYBRID MX Mini Container

	CODICE	DESCRIZIONE	PREZZO LISTINO EURO
1	CASSONE		
	CAS1701P (DIM. H 1350 x L 1250 x P 350 mm)	CASSONE MINI HYBRID	€ 289,00
2	CALDAIE		
	DEASUNMX25FIN	AETERNA MX 25/30 IN SUN	€ 1.810,00
	DEASUNMX30FIN	AETERNA MX 30/35 IN SUN	€ 2.040,00
3	ACCUMULO PER POMPA CALORE		
	BOL1700P	BOLLITORE 60 LT INOX	€ 696,00
4	KIT TUBI		
	ACC1700P	KIT TUBI MINI HYBRID	€ 61,00
	POMPE DI CALORE		
	VEDI LISTINO POMPE DI CALORE MONOBLOCCO O SPLITTATE		

Factory Made

CALDAIE MURALI A CONDENSAZIONE premiscelate DA INCASSO CON POMPA DI CALORE separata esterna (sistema riscaldamento e raffrescamento)

Utilizza il principio di funzionamento del sistema Sun già ampiamente testato sui modelli da interno e sui modelli con solare.

L'accumulo di acqua di primario consente di stoccare acqua a temperatura fino a 60 °C che è il limite di temperatura della pompa di calore. L'accumulo svolge la funzione di un compensatore idraulico in grado comunque di immagazzinare circa 30 minuti di energia prodotta con la pompa di calore.

Il sistema gestisce in totale autonomia sia l'alternanza che la contemporaneità dell'uso di energia elettrica per l'integrazione riscaldamento e per la produzione di acqua calda sanitaria, con l'utilizzo della caldaia a gas con funzione ausiliaria, quando necessario. Assenza totale di problemi di deposito calcareo nell'accumulo. Rendimento ciclico stagionale elevatissimo grazie al riscaldamento dell'accumulo con la sola pompa di calore. Possibilità di utilizzo in abbinata con stufa a pellet, termocamino, o altra fonte rinnovabile (richiesta specifica in sede di ordine).

Funzionamento in riscaldamento e in raffrescamento.

Opzione zona miscelata.

Funzione antigelo in reverse cycle con caldaia per l'accumulo.

Doppio controllo elettronico separato per caldaia e pompa di calore. In caso di guasto sulla pompa di calore la caldaia funziona in modo indipendente.

Caldaie abbinare modelli MX Sun 25/30 e 30/35.

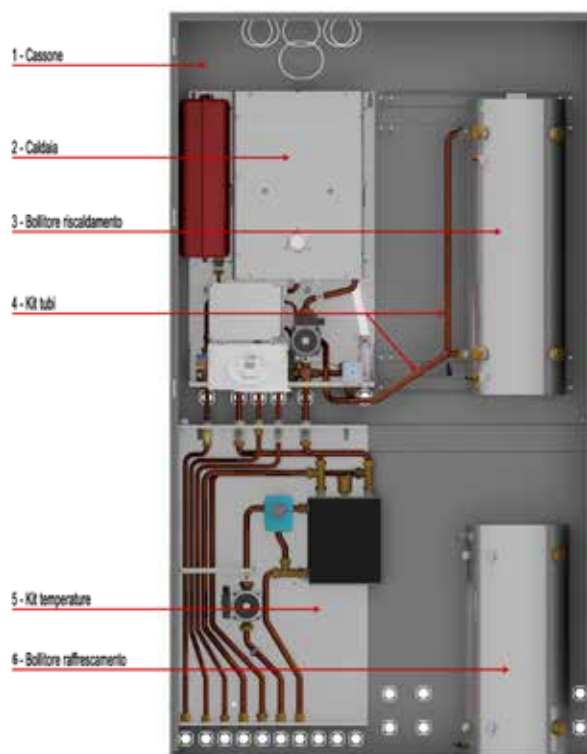

Misure del telaio:
H 2200 x L 1250 x P 350 mm

HYBRID MX Container

	CODICE	DESCRIZIONE	PREZZO LISTINO EURO
1	CASSONE		
	CAS1700P (DIM. H 2200 x L 1250 x P 350 mm)	CASSONE HYBRID CONTAINER	€ 304,00
2	CALDAIE		
	DEASUNMX25FIN	AETERNA MX 25/30 IN SUN	€ 1.810,00
	DEASUNMX30FIN	AETERNA MX 30/35 IN SUN	€ 2.040,00
3	ACCUMULO PER POMPA CALORE		
	BOL1700P	BOLLITORE 60 LT INOX	€ 696,00
4	KIT TUBI HYBRID (OBBLIGATORIO PER COLLEGAMENTO ACCUMULO 60 LT)		
	ACC1700P	KIT TUBI HYBRID	€ 61,00
5	KIT ZONA		
	ECH01RTP	HYBRID KIT BASSA TEMPERATURA	€ 808,00
	ECH02TP	HYBRID KIT 2 TEMPERATURE	€ 838,00
6	ACCUMULO RAFFRESCAMENTO 50 LT ISOLATO HYBRID		
	BOL1701P	ACCUMULO RAFFRESCAMENTO 50 LT	€ 648,00
	POMPE DI CALORE		
	VEDI LISTINO POMPE DI CALORE MONOBLOCCO O SPLITTATE		

ACCESSORI PER CALDAIE A CONDENSAZIONE Ø 80

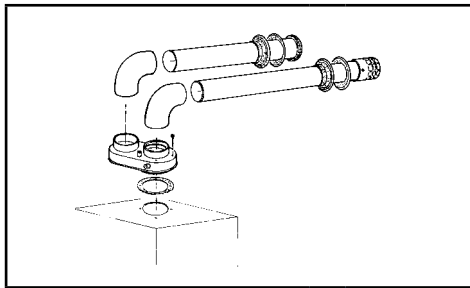

SCARICO SDOPPIATO
Ø 80 mm con scarico condensa

Cod. ACCP008CP

€ 114,00



SDOPPIATORE
per condensazione per scarichi lunghi

Cod. ACCP029CP

€ 43,00



SDOPPIATORE
per condensazione (fino a 5 mt)

Cod. ACCP029CPC

€ 34,00



Curva 90° M/F PER TUBI SDOPPIATI
Ø 80 mm condensa

Cod. ACCP012PMF singola

€ 18,00

Cod. ACCP012PMF10
Conf. da 10 pz. (cadauna)

€ 101,00



CURVA 45° M/F PER TUBI SDOPPIATI
Ø 80 mm condensa

Cod. ACCP018P
singola

€ 16,00

Cod. ACCP018P10
Conf. da 10 pz. (cadauna)

€ 103,00



SDOPPIATORE
per condensazione per scarichi lunghi in RYTON

Cod. ACCP029RY

€ 57,00



Prolunga per tubi sdoppiati
M/F Ø 80

Cod. ACCP011CP05 (0,5 mt)

€ 13,00

Cod. ACCP011CP (1 mt)

€ 19,00

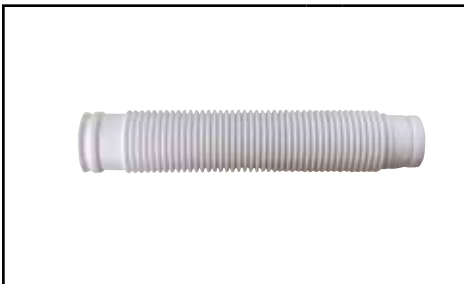

Prolunga scarico condensa a soffitto
ø 80mm L 0,5 mt

Cod. ACCP036CP

€ 9,00



Prolunga scarico condensa a soffitto,
frazionabile

Cod. ACCP03825CP
(25 mt, ø 60mm)

€ 171,00

Cod. ACCP03725CP
(25 mt, ø 80mm)

€ 200,00

Cod. ACCP037CP
(50 mt, ø 80mm)

€ 345,00



RACCORDO A T ANTICONDENSA IN PLASTICA
Ø 80 mm MMF con tappo di scarico

Cod. ACCP004CP

€ 36,00



Terminale scarico INOX
ø 80mm

Cod.
ACCN070P

€ 11,00

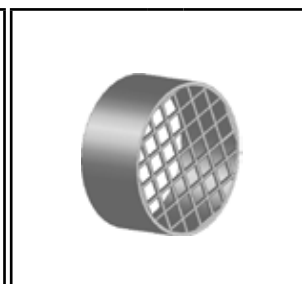

Griglia di aspirazione in PP nero
ø 80mm

Cod.
ACCN069P

€ 2,30



Riduzione 80 / 60 mf cond

Cod.
ACC08060P

€ 15,00

ACCESSORI PER CALDAIE A CONDENSAZIONE COASSIALI Ø 60/100

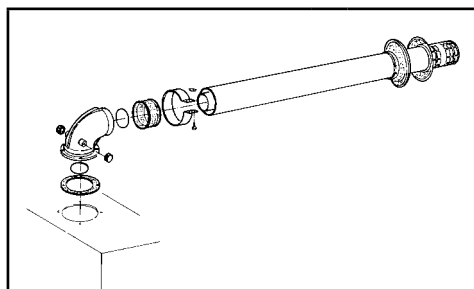

SCARICO COASSIALE ORIZZONTALE
CONDENSA ABS/ABS Ø 100 mm (mt 1)

Cod. ACCP006CP

€ **46,00**

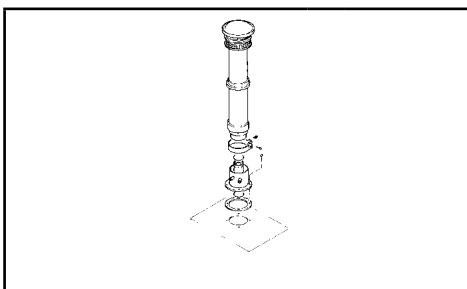

CAMINO COASSIALE
VERTICALE Ø 125 mm (mt 1)

Cod. ACCP007CP

€ **165,00**

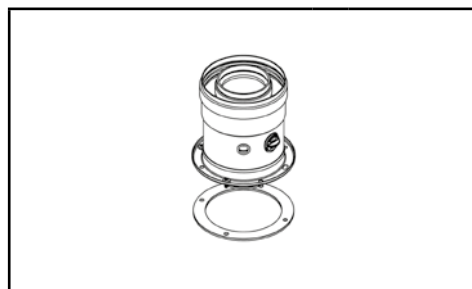

ATTACCO COASSILE
VERTICALE FLANGIATO Ø 100/60

Cod. ACCP067CP

€ **44,00**

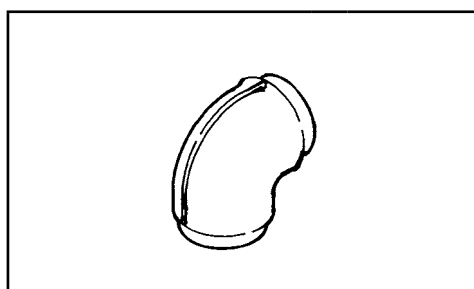

CURVA COASSIALE 45° Ø 100/60
(per condensazione)

Cod. ACCP019CP

€ **21,00**



PROLUNGA
COASSIALE Ø 100/60

Cod. ACCP010P05 (0,5 mt)

€ **16,00**

Cod. ACCP010P (1 mt)

€ **20,00**



CURVA COASSIALE 90° Ø 100/60
(per condensazione)

Cod. ACCP013P

€ **22,00**

TUBI ESTENSIBILI INOX 200 / 400



Kit flessibili / estensibili per caldaia

Cod. ESTKIT01P

€ **42,00**



Estensibile gas giallo 3/4"

Cod. EST0034GP

€ **11,00**



Estensibile acqua bianco 3/4"

Cod. EST0034P

€ **11,00**

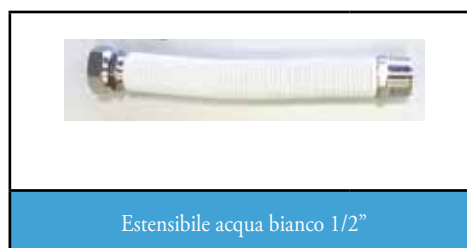

Estensibile acqua bianco 1/2"

Cod. EST0012P

€ **7,00**

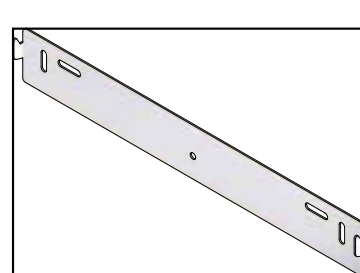

STAFFA SOSTEGNO CALDAIA
PIXEL MX

Cod.
LST1800P2

€ **4,00**

STAFFA SOSTEGNO CALDAIA
PIXELFAST
25/31 FC - 26FCX - RVD SUN

Cod.
LST0001P2

€ **5,00**

STAFFA SOSTEGNO CALDAIA
PIXELFAST B 26FCX



Cod.
LST0200P2

€ **6,00**

RUBINETTI E ACCESSORI

		
Rubinetto diritto M 1/2" OGIVA 14 gas	Rubinetto squadra M 3/4" VABCO 18 ACQ	Rubinetto diritto M 3/4" VABCO 18 acqua
Cod. RUG0002P10 Conf. da 10 pz.	Cod. RUA0700P10 Conf. da 10 pz.	Cod. RUA0003P10 Conf. da 10 pz.
€ 89,00	€ 89,00	€ 104,00
		
Rubinetto squadra M 1/2" F 1/2" acqua	Rubinetto diritto M 1/2" VABCO 14 acqua	
Cod. RUA0701P10 Conf. da 10 pz.	Cod. RUA0001P10 Conf. da 10 pz.	
€ 80,00	€ 81,00	

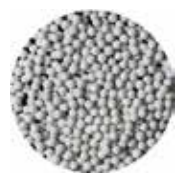
NEUTRALIZZATORE E POMPA CONDENSA

	Necessario in caso di scarico in gronda, o dove è necessario neutralizzare		
Neutralizzatore di condensa blu per caldaie fino a 35 kW		Ricarica pallini neutralizzatore	Pompa per condensa di caldaia fino a 34 kW
Cod. ACCP040P2		Cod. ACCPRICNE	Cod. ACCPNTH331P
€ 37,00		€ 15,00	€ 154,00

DOSATORI DI POLIFOSFATI A POLVERI

		
Dosatore di polifosfati	Ricarica dipolifosfato conf. 6 pz	Dosatore di polifosfati A
Cod. ACCPDOS01P	Cod. ACCPRICPO	Cod. ACCPDOS01P2
€ 57,00	€ 14,00	€ 41,00

DOSATORI DI POLIFOSFATI A SFERE



Dosatore di polifosfati a sfere

Cod. ACCPDOS01P3

€ **76,00**



Ricarica di polifosfato a sfere

Cod. ACCPRICP1

€ **27,00**

FILTRI DEFANGATORI MISURE STANDARD



Defangatore trasparente

Cod. FILDFG006P

€ **80,00**



Defangatore in ottone nichelato

Cod. FILDFG004P

€ **94,00**

FILTRI DEFANGATORI MINI



Defangatore mini ICM

Cod. FILDFG003P2

€ **54,00**



FILTRO DEFANGATORE BIANCO

Cod. FILDFG003P

€ **75,00**



Filtro defangatore trasparente V mini

Cod. FILDFG007P

€ **55,00**

KIT SALVACALDAIA



Set completo protezione caldaia più ricarica del dosatore

Cod. ACCPSETP

€ **156,00**



Set completo protezione caldaia più ricarica del dosatore IAA

Cod. ACCPSETP2

€ **126,00**



Set completo protezione caldaia più ricarica del dosatore IVV

Cod. ACCPSETP3

€ **152,00**

COMANDI REMOTI PER CALDAIE A GAS CLASSE V (COLLEGAMENTO VIA CAVO)



COMANDO REMOTO classe v KRONO SET/REM
per mod. fast, IN, ES, 120, B, Pixel (no MX)
collegamento a caldaia
senza alimentazione elettrica

Cod. CTR0900P € **48,00**



COMANDO REMOTO
per tutti i modelli classe V
collegamento a caldaia
senza alimentazione elettrica

Cod. CTR0600NP2 € **116,00**



COMANDO REMOTO
ambiente Crono 18 V7 classe V.
collegamento a caldaia
senza alimentazione elettrica

Cod. CTR0600NP4 € **113,00**



COMANDO REMOTO classe v
MZC Opentherm Remote con alimentatore e
alimentazione di rete 220V

Cod. CTR0600NP5 € **180,00**



CENTRALINA DI ZONA
abbinabile a remoto Classe V (per gestire n TA e
n zone) compatibile con scheda MX monolettrodo

Cod. SCH2TA1800P € **78,00**

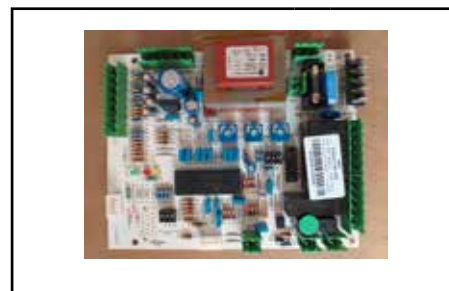

Centralina a zone per caldaie a gas:
tre zone con TA più miscelatrice Mut
con sonda mandata e sicurezza (NO REMOTO)

Cod. SCH1400P € **151,00**

COMANDI REMOTI PER CALDAIE A GAS CLASSE V (WIFI)



COMANDO REMOTO wifi Jotto Cyrle digit in
classe V
alimentato a batteria

Cod. CTR0600NP3 € **260,00**



COMANDO REMOTO wifi Jotto GB
con collegamento a filo
classe V

Cod. CTR0600NP6 € **145,00**

Alimentatore
Cod. CTR0600ALI € **10,40**

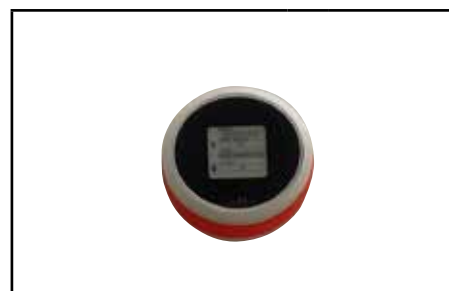

KIT ESPANSIONE ZONA WIFI JOTTO
per Jotto Circle

Cod. KITCTR0600NP3 € **147,00**

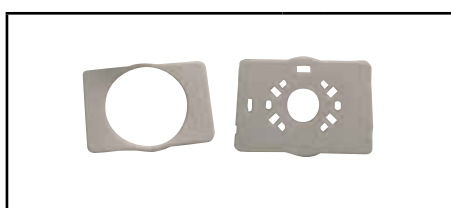

PLACCA 503
per Jotto Circle

Cod. PLAC503 € **11,00**

ACCUMULO SANITARIO IN ACCIAIO INOX 60 LT CON SCAMBIATORE ISTANTANEO E VASO DI ESPANSIONE

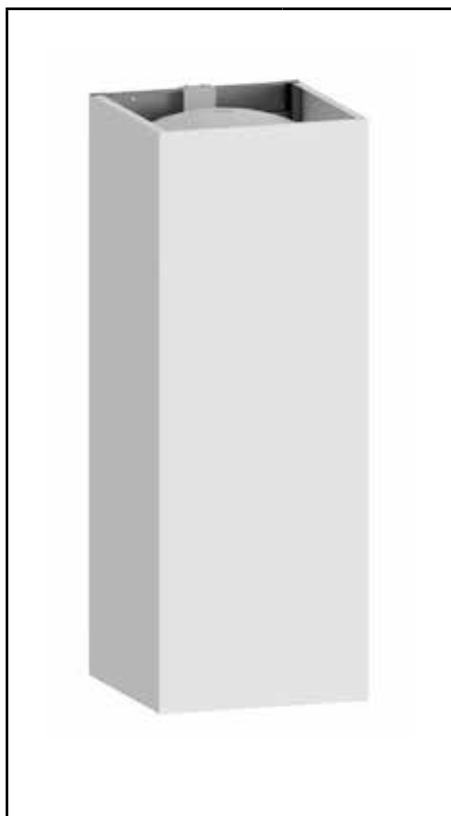

Boost accumulo sanitario 60 litri, con vaso espansione sanitario, scambiatore istantaneo, valvola di sicurezza

Cod. ECBOL01P

€ **840,00**

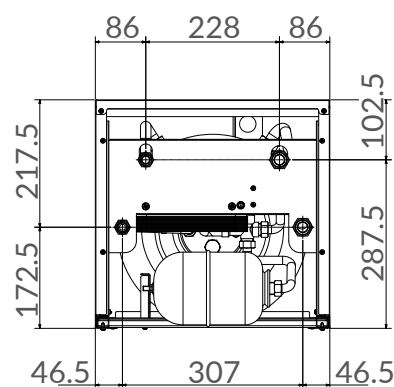
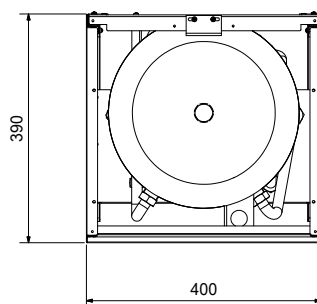
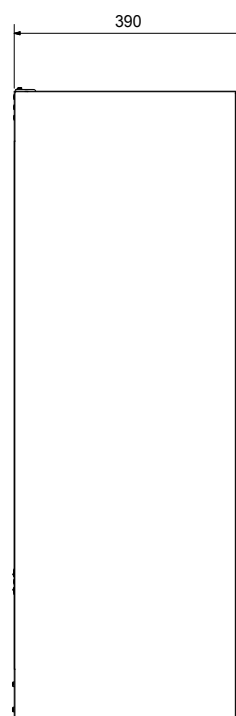
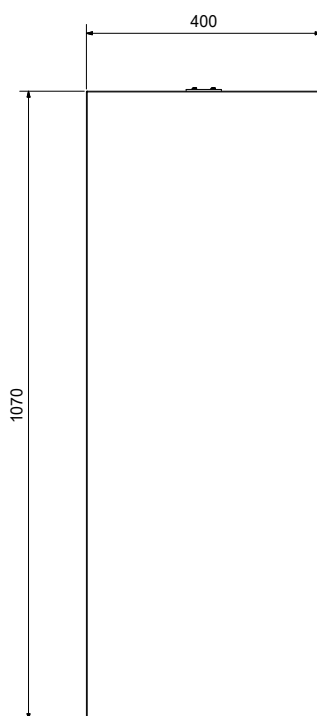

LISTINO VALVOLE TERMOSTATICHE

	CODICE	DESCRIZIONE	TUBO	MISURA	PREZZO
	82KITAAD061100	KIT TERM. A SQUADRA 1100+840+839 MULTI 1/2"	RAME MULTISTRATO	1/2"	€ 39,00
	82KITAAC061100	KIT TERM. A SQUADRA 1100+840+839 MULTI 3/8"	RAME MULTISTRATO	3/8"	€ 38,50
	82KITCAC061100	KIT TERM. DRITTO 1100+841+835 MULTI 3/8"	RAME MULTISTRATO	3/8"	€ 38,50
	82KITCAD061100	KIT TERM. DRITTO 1100+841+835 MULTI 1/2"	RAME MULTISTRATO	1/2"	€ 39,00
	82KITEAC061100	KIT TERM. A SQUADRA 1100+844+952 FERRO 3/8 "	FERRO	3/8"	€ 40,00
	82KITEAD061100	KIT TERM. SQUADRA 1100+844+952 FERRO 1/2"	FERRO	1/2"	€ 40,00
	82KITFAC061100	KIT TERM. DRITTO 1100+845+955 FERRO 3/8 "	FERRO	3/8"	€ 40,00
	82KITFAD061100	KIT TERM. DRITTO 1100+845+955 FERRO 1/2 "	FERRO	1/2"	€ 40,00
	81090GB06	RACCORDO SICURBLOC PER TUBO RAME 10	RAME	10	€ 3,30
	81090GC06	RACCORDO SICURBLOC PER TUBO RAME 12	RAME	12	€ 3,34
	81090GD06	RACCORDO SICURBLOC PER TUBO RAME 14	RAME	14	€ 3,42
	81090GE06	RACCORDO SICURBLOC PER TUBO RAME 15	RAME	15	€ 3,48
81090GF06	ADATTATORE SICURBLOC PER TUBO RAME16	RAME	16	€ 3,66	
	81100GH06	RACCORDI ADATTATORE PER MULTISTRATO 16X2	MULTISTRATO	16X2	€ 3,44
					€
	81891AD06	VALVOLA MONOTUBO 891 INT 37,5 MM ATTACCO LATERALE 1/2 "		1/2"	€ 52,00
	81891AE06	VALVOLA MONOTUBO 891 INT 37,5 MM ATTACCO LATERALE 3/4"		3/4"	€ 54,00
	821100AC20	TESTA TERMOSTATICA PER VALVOLE TERMOSTATIZZABILI - CONN M28 ICMA - RBM		M 28	€ 14,00
	821095AC20	TESTA TERMOSTATICA PER VALVOLE TERMOSTATIZZABILI - CONN M30 CALEFFI		M 30	€ 20,00
	821097AC20	TESTA TERMOSTATICA PER VALVOLE TERMOSTATIZZABILI - CONN M30 FAR		M 30	€ 20,00
	815140006	PROLUNGA M24 PER 1,5 MF			€ 5,10

MODULO TERMICO

Kit idraulico che permette il raccordo tra una caldaia murale e un sistema di riscaldamento a pavimento a bassa temperatura.

Descrizione tecnica:

- Puffer, capacità 8 litri.
- Valvola a 3 vie, Ø 20/27, motorizzata.
- Sfiato automatico.

- Valvola di scarico.
- Circolatore elettronico.
- Termostato di sicurezza sistema a pavimento a riarmo automatico.

- Kit raccordi e tuberie.
- Termometro.
- Uscita miscelata.
- Uscita alta temperatura

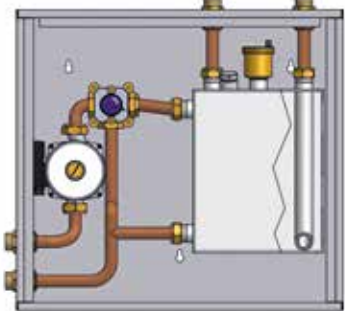
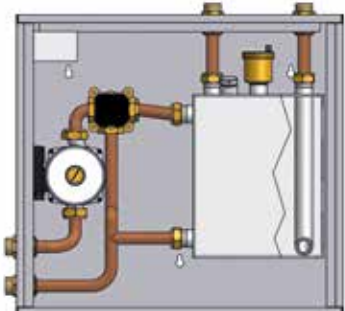
<p>Cassetta di miscelazione manuale con puffer. Comprende valvola miscelatrice manuale (punto fisso), puffer da 8 litri, sfiato automatico, valvola di scarico, circolatore elettronico (7 mt), termostato di sicurezza, raccordi e tuberie. Ottimale per installazione a valle di caldaia murale. Dimensioni: 500 mm (B) x 490 mm (H) x 140 mm (profondità).</p>	<p>CASMAN01P2 (circolatore 7 mt.)</p>	<p>€ 629,00</p>	
<p>Cassetta di miscelazione automatica (con funzione climatica) con puffer. Comprende valvola miscelatrice motorizzata a controllo automatico, scheda elettronica di controllo, sonda esterna, puffer da 8 litri, sfiato automatico, valvola di scarico, circolatore elettronico (7 mt), termostato di sicurezza, raccordi e tuberie. Ottimale per installazione a valle di caldaia murale con funzione climatica. Dimensioni: 500 mm (B) x 490 mm (H) x 140 mm (profondità).</p>	<p>CASMOT01P2 (circolatore 7 mt.)</p>	<p>€ 1.004,00</p>	

BOLLITORE SANITARIO

<p>BOLLITORE SANITARIO</p>	<p>PRODUTTORE DI ACQUA CALDA SANITARIA Rivestimento in Sky bianco, autoestinguente ISO 3582. Termometro e termostato di regolazione. Trattamento interno resina epossidica HYF-MAICRO (Sinterflon). Adatto per applicazioni a terra o applicazioni a muro. Staffe di posizionamento in dotazione.</p>	<p>Modello 100 lt. Cod. BVT0010</p>	<p>PREZZO € 661,00</p>
		<p>Modello 150 lt. Cod. BVT0015</p>	<p>PREZZO € 963,00</p>
<p>VALVOLA 3 VIE ELETTRICA CON MICRO</p>		<p>Cod. VAL0403P1</p>	<p>PREZZO € 177,00</p>
<p>SONDA BOLLITORE con cavo 1,2 mt</p>		<p>Cod. SON0201P</p>	<p>PREZZO € 13,00</p>

LISTINO CALDAIE A GAS A TIRAGGIO NATURALE LOW NOx

- Bonus casa 50 % riservato alle sole persone fisiche, non necessario remoto intelligente - no partite iva - si condomini

Limiti da osservare.

Importo massimo iva esclusa: 240 €/Kw

Spesa totale massima ammissibile: 96.000 €

DETRAZIONE FISCALE

Sul nostro portale dettagli e modalità per accedere al servizio detrazione fiscale

Aeterna 25 NX

Caldaie murali Istantanee tiraggio naturale

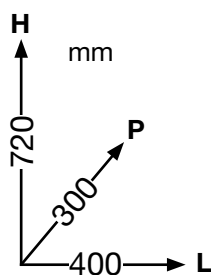

Peso: 33 Kg



Il gruppo idraulico, "cuore" della caldaia è prodotto usando materiali nobili quali l'ottone, l'acciaio inox, il rame e l'alluminio, evitando le plastiche per gli organi funzionali.

RISCALDAMENTO E PRODUZIONE DI ACQUA CALDA SANITARIA

Tecnologia Digitale. Tiraggio naturale (Camera aperta). Accensione elettronica. Modulazione elettronica integrale. Funzione antigelo.

POTENZA UTILE: KW 9,4 - 24,7 PRODUZIONE ACQUA CALDA (Δt 25°C) Lt/min.: 14,1 Dimensioni caldaia 72x40x30 cm. Dispositivo di sicurezza camino che interviene, spegnendo il bruciatore, in caso di insufficiente tiraggio. Scambiatore sanitario 12 piastre. Low NOx ErP 2018

Aeterna 25 NX	Cod. METANO: DEANX25NM	PREZZO EURO 995,00
	Cod. GPL: DEANX25FG	

KIT FLESSIBILE UNIVERSALE ACQUA - RACC. ESTENS.	Cod. TFUD001P	€ 55,00
SONDA DI TEMPERATURA ESTERNA	Cod. ACC0045P	€ 26,00
COMANDO REMOTO PER TUTTI I MODELLI CLASSE V	Cod. CTR0600NP2	€ 116,00
COMANDO REMOTO KRONO SET/REM	Cod. CTR0900P	€ 48,00
*KIT ALLACCIO RIGIDO IDRAULICO RAPIDE	Cod. TRID001P	€ 27,00
RUB. ALL. RAPIDE 24/29/32 - ES COM.	Cod. ACCFASTRAPP	€ 58,00

CALDAIE A GAS A CONDENSAZIONE PREMISCELATE DI POTENZA CON SCAMBIATORE MONOTUBO INOX (ANCHE IN CASCATA)

Questi modelli di caldaie sono costruiti con uno scambiatore in acciaio inox monotubo e bruciatore premiscelato. Il sistema garantisce una elevata affidabilità, un'adeguata portata e una limitata perdita di carico dal lato acqua. Il controllo di combustione elettronico adottato è lo stesso delle caldaie Premix di potenza inferiore.

Sono indicate per applicazioni stand-alone o per applicazioni in batteria a cascata. Le potenze disponibili vanno da 75 per le versioni stand-alone a 300 kW con il sistema a cascata con 4 caldaie.

Possono essere fornite solo per installazioni a parete.

Versioni: cieca e con quadro a vista.

NOVITA'

Aeterna

Power 35 SP

Power 50

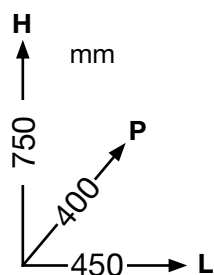

Con quadro comandi a vista, senza comando remoto.
Versione solo riscaldamento con valvola deviatrice elettrica per accumulo sanitario esterno.
PORTATA TERMICA Pn: 33,8 KW. PORTATA TERMICA MIN P1: 7,2 KW.
Circolatore elettronico ad alta efficienza. Funzione antigelo. Vaso di espansione 12 lt.

Aeterna POWER35 SPR VD Cod. METANO: **DEAPMX135PVD** EURO **3.150,00**

Con quadro comandi a vista, senza comando remoto.
Combinata istantanea con scambiatore inox maggiorato a 16 piastre.
PORTATA TERMICA Pn: 33,8 KW. PORTATA TERMICA MIN P1: 7,2 KW
Circolatore elettronico ad alta efficienza. Funzione antigelo. Vaso di espansione 12 lt.

Aeterna POWER35 SP Cod. METANO: **DEAPMX135P** EURO **3.230,00**

Con quadro comandi a vista, senza comando remoto.
Solo riscaldamento.
PORTATA TERMICA Pn: 43,9 KW. PORTATA TERMICA MIN P1: 7,2 KW
Circolatore elettronico ad alta efficienza. Funzione antigelo. Vaso di espansione 12 lt.

Aeterna POWER50 R Cod. METANO: **DEAPMX150PR** EURO **2.870,00**

DESCRIZIONE SCARICHI		CODICE	PREZZO
KIT VALVOLA CLAPET Ø80/100		8CCVAREG5	€ 59,00
KIT COLLETTORE FUMI Ø200 CON CURVA 90° Ø100 ISP.		100200COLCODTUB5	€ 141,00
KIT TAPPO SCARICO CONDENSA Ø200 CON SIFONE		200TAPECONDENSA	€ 81,00
KIT PROLUNGA M-F Ø200 L=1000		200-1000MH5	€ 69,00
KIT PROLUNGA M-F Ø200 L=2000		200-2000MH5	€ 113,00
KIT CURVA 87° M-F Ø200		200-90MH5	€ 56,00

COMANDO REMOTO PER TUTTI I MODELLI CLASSE V Cod. **CTR0600NP2** € **116,00**

Aeterna

Power 75

SOLO RISCALDAMENTO

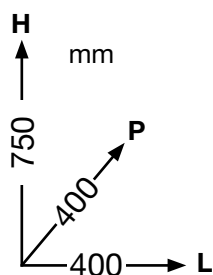

Con quadro comandi a vista, senza comando remoto.
PORTATA TERMICA Pn: 73,4 KW; PORTATA TERMICA MIN P1: 11,5 KW
Circolatore elettronico ad alta efficienza. Funzione antigelo. Vaso di espansione escluso dalla fornitura.

Aeterna
POWER
75 IN

Cod. METANO: **DEAPMX075PW**EURO **3.890,00**Cod. GPL: **DEAPMX075PWG**EURO **3.990,00**

Versione con mantellatura cieca. Comando remoto necessario da ordinare a parte
PORTATA TERMICA Pn: 73,4 KW; PORTATA TERMICA MIN P1: 11,5 KW
Circolatore elettronico ad alta efficienza. Funzione antigelo. Vaso di espansione escluso dalla fornitura.

Aeterna
POWER
75 ES

Cod. METANO: **DEAPMX075PWES**EURO **3.870,00**Cod. GPL: **DEAPMX075PWESG**EURO **3.970,00**

DESCRIZIONE SCARICHI		CODICE	PREZZO
KIT VALVOLA CLAPET Ø80/100		8CCVAREG5	€ 59,00
KIT COLLETTORE FUMI Ø200 CON CURVA 90° Ø100 ISP.		100200COLCODTUB5	€ 141,00
KIT TAPPO SCARICO CONDENSA Ø200 CON SIFONE		200TAPECONDENSA	€ 81,00
KIT PROLUNGA M-F Ø200 L=1000		200-1000MH5	€ 69,00
KIT PROLUNGA M-F Ø200 L=2000		200-2000MH5	€ 113,00
KIT CURVA 87° M-F Ø200		200-90MH5	€ 56,00

FILTRO DEFANGATORE 1"1/4Cod. **FILDFG005P**€ **158,00****COMANDO REMOTO PER TUTTI I MODELLI CLASSE V**Cod. **CTR0600NP2**€ **116,00**

CALDAIE A GAS A CONDENSAZIONE PREMISCELATE DI ALTA POTENZA

Questi modelli di caldaie sono costruiti con uno scambiatore in alluminio-silicio e bruciatore premiscelato. Il sistema garantisce un ottimo compromesso per disporre di un'adeguata portata e una limitata perdita di carico dal lato acqua. Il controllo di combustione elettronico adottato è Siemens e il gruppo valvola gas / ventilatore compatto è Dungs / Ebm.







Sono indicate per applicazioni stand-alone o per applicazioni in batteria a cascata. Le potenze disponibili vanno da 62 a 187kW con scambiatore modulare, per le versioni stand-alone, e si raggiungono i 748 kW con il sistema a cascata con 4 caldaie. Possono essere fornite in versione a terra.

SISTEMI A CASCATA CON CALDAIE DI ALTA POTENZA A CONDENSAZIONE CON COMBUSTIONE PREMISCELATA STEP PWR FINO A 748 kW CON 4 CALDAIE IN CASCATA. SONO POSSIBILI N CALDAIE IN CASCATA



Per la configurazione dei sistemi a cascata con telaio di sostegno, collettori idraulici di mandata e ritorno, collettore gas, scarico condensa, neutralizzatore di condensa, separatore idraulico, e fumisteria, è disponibile il servizio pre vendita interno oppure il sito www.stepclima.com alla sezione caldaie in cascata

ACCESSORI PER CALDAIE DI POTENZA

DESCRIZIONE				CODICE	PREZZO
Valvola di sicurezza	Tarata a 3 bar	per tronchetto filettato (5 bar)		VAL1304W	€ 66,00
	Tarata a 5,4 bar	per tronchetto flangiato (10 bar)		VAL1305W	€ 103,00
Valvola di intercettazione combustibile in alluminio. Taratura 98°C		1"		VAL1300W	€ 323,00
		1 1/2"		VAL1301W	€ 440,00
		2"		VAL1302W	€ 548,00
Disaeratore verticale in ottone da 1"				DSR1300P	€ 230,00
Defangatore per tubazioni verticali con corpo in ottone da 1"				DFG1300P	€ 224,00
Collettore portastrumenti da 1"1/2 che raggruppa in modo compatto una serie di dispositivi certificati e conformi a PED/INAIL (ex ISPEL) obbligatori per la sicurezza delle centrali termiche con potenza superiore ai 35 kW come indicato nella Raccolta R ed.2009. Il collettore, da installarsi verticalmente sulla mandata della caldaia, comprende: Pressostato di sicurezza a riarmo manuale, pressostato di minima a riarmo manuale, termostato ad immersione a riarmo manuale, termometro, manometro completo di riccio ammortizzatore e rubinetto portamanometro, pozzetto per valvola intercettazione combustibile, pozzetto di controllo, attacco per valvola di sicurezza e raccordi a bocchettone. Pressione max 5 bar.				COL1300P	€ 638,00
Collettore portastrumenti flangiato DN65 che raggruppa in modo compatto una serie di dispositivi certificati e conformi a PED/INAIL (ex ISPEL) obbligatori per la sicurezza delle centrali termiche con potenza superiore ai 35 kW come indicato nella Raccolta R ed.2009. Il collettore, da installarsi verticalmente sulla mandata della caldaia, comprende: Pressostato di sicurezza a riarmo manuale, pressostato di minima a riarmo manuale, termostato ad immersione a riarmo manuale, termometro, manometro completo di riccio ammortizzatore e rubinetto portamanometro, pozzetto per valvola intercettazione combustibile, pozzetto di controllo, attacco per valvola di sicurezza e raccordi a flangia. Pressione max 10 bar.				COL1301P	€ 701,00
Centralina in cascata per 4 caldaie con modem (Coster)					€ 1.080,00
Centralina in cascata per 4 caldaie con modem (Setecna) con quadro completo					€ 2.320,00

SCAMBIATORI A PIASTRE AISI 304 SALDOBRASATI				
Scambiatore saldobrasato B3-52A-26 1" 80 kW		B3-52A-26	€	698,00
Scambiatore saldobrasato B3-115A-26 2" 160 kW		B3-115A-26	€	1.190,00
Scambiatore saldobrasato B3-115A-40 2" 230 kW		B3-115A-40	€	1.580,00
Scambiatore saldobrasato B3-115A-52 2" 300 kW		B3-115A-52	€	1.930,00

DESCRIZIONE CIRCOLATORI		CODICE	PREZZO
Circolatore elettronico attacco 180 mm 1" (6 mt)		CIR0001P3	€ 291,00
Circolatore elettronico 9 mt 180 mm 1" (11 mt)		CIR1870PS	€ 476,00

ACCESSORI PER CALDAIE DI POTENZA

COLLETTORI IDRAULICI - TELAI DI SOSTEGNO - SCARICHI

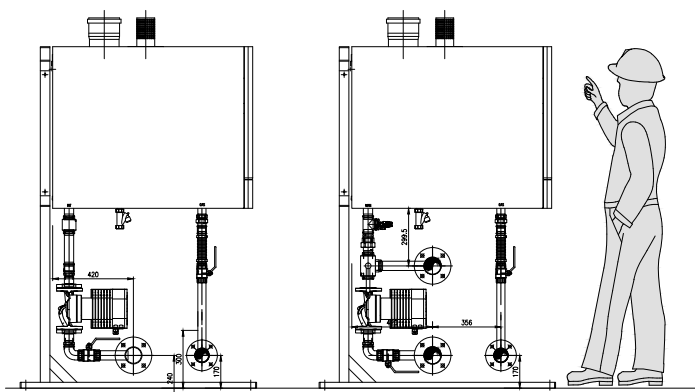

Collettori acqua

DESCRIZIONE	CODICE	PREZZO
COLLETTORE MAN./RIT. PER 2 PWR DN65	COLPWR2DN65	€ 1.281,00
COLLETTORE MAN./RIT. PER 3 PWR DN65	COLPWR3DN65	€ 2.053,00
COLLETTORE MAN./RIT. PER 4 PWR DN65	COLPWR4DN65	€ 2.760,00



Collettori GAS

DESCRIZIONE	CODICE	PREZZO
COLLETTORE GAS 1" 1/2 X 2 CALDAIE	CLTGAS11/22	€ 208,00
COLLETTORE GAS 1" 1/2 X 3 CALDAIE	CLTGAS11/23	€ 312,00
COLLETTORE GAS 1" 1/2 X 4 CALDAIE	CLTGAS11/24	€ 420,00

Compensatore idraulico con isolamento

DESCRIZIONE	CODICE	PREZZO
COMPENSATORE IDRAULICO DN 65	CMPIDN65	€ 1.285,00



Neutralizzatore di condensa 70 / 350 kW per PWR e PWRT

DESCRIZIONE	CODICE	PREZZO
NEUTRALIZZATORE DI CONDENZA 70 KW	ACCP041P	€ 72,00
NEUTRALIZZATORE DI CONDENZA 350 KW	ACCP042P	€ 255,00
RICARICA KG 25 PER NEUTRALIZZATORE	ACCPRICNE1	€ 71,00



Per la quotazione degli scarichi e la configurazione del prodotto vai al sito www.stepclima.it alla sezione caldaie a gas di potenza in cascata, oppure contatta il servizio prevendita.

Telai sostegno caldaia

DESCRIZIONE	CODICE	PREZZO
TELAIO POWERMIX 1 CALDAIA	TELPWR1	€ 333,00
TELAIO POWERMIX 2 CALDAIE	TELPWR2	€ 465,00
TELAIO POWERMIX 3 CALDAIE	TELPWR3	€ 600,00
TELAIO POWERMIX 4 CALDAIE	TELPWR4	€ 733,00









Armadi di contenimento

DESCRIZIONE	CODICE	PREZZO
Armadio di contenimento x 1 CALDAIA	ARMPWR1	€ 380,00
Armadio di contenimento x 2 CALDAIE	ARMPWR2	€ 760,00
Armadio di contenimento x 3 CALDAIE	ARMPWR3	€ 1.140,00
Armadio di contenimento x 4 CALDAIE	ARMPWR4	€ 1.520,00



Scarichi per caldaie in batteria

DESCRIZIONE SCARICHI		CODICE	PREZZO
KIT VALVOLA CLAPET Ø80/100		8CCVAREG5	€ 59,00
KIT COLLETTORE FUMI Ø200 CON CURVA 90° Ø100 ISP.		100200COLCODTUB5	€ 141,00
KIT TAPPO SCARICO CONDENZA Ø200 CON SIFONE		200TAPECONDENSA	€ 81,00
KIT PROLUNGA M-F Ø200 L=1000		200-1000MH5	€ 69,00
KIT PROLUNGA M-F Ø200 L=2000		200-2000MH5	€ 113,00
KIT CURVA 87° M-F Ø200		200-90MH5	€ 56,00

SCHEMA IDRAULICO CALDAIE IN CASCATA CON UNA CALDAIA DESTINATA A PREPARAZIONE BOLLITORE

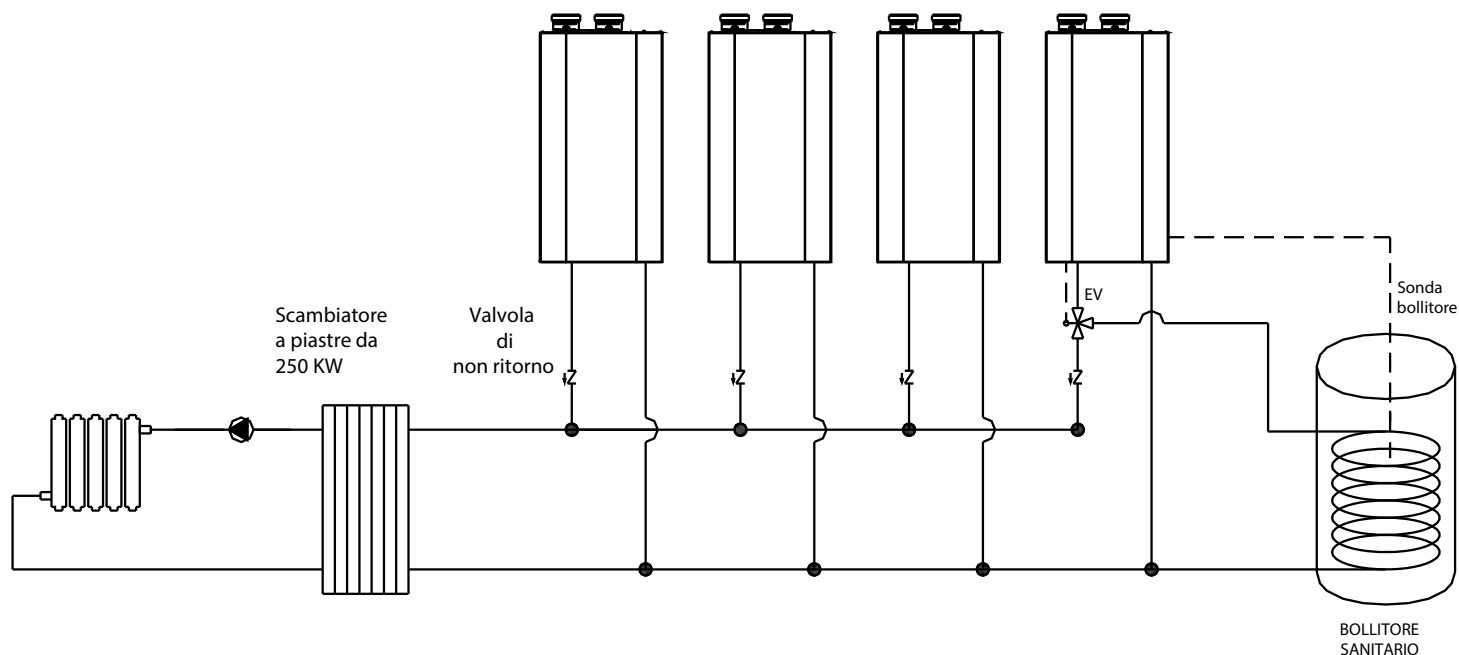

Lo schema sopra indicato massimizza le prestazioni e minimizza i consumi consentendo una temperatura del circuito riscaldamento inferiore e indipendente dalla produzione di acqua calda sanitaria.

La caldaia dedicata alla preparazione dell'accumulo sanitario dispone di una sonda per la regolazione alla temperatura desiderata. L'elettronica di caldaia gestisce anche la valvola tre vie con motore 230 V.

Per ogni necessità l'ufficio tecnico prevendita può fornire supporto alla progettazione.

**LISTINO
PANNELLI
SOLARI**

1. Premessa

In Italia l'impiantistica solare è di solito stata applicata all'edilizia monofamiliare e bifamiliare (oltre l'80% delle installazioni) soprattutto per la produzione d'acqua calda sanitaria. Negli ultimi anni il mercato dei pannelli solari ha subito una forte accelerazione, oltre che per la diffusione della tecnologia medesima, soprattutto per due fattori: l'utilizzo anche per integrazione riscaldamento e gli incentivi fiscali.

Con l'espressione "energia solare" si intende l'energia che può essere ottenuta sfruttando direttamente l'irraggiamento del Sole verso la Terra.

La potenza di irraggiamento del Sole sulla terra è di circa 1000 W/m² con il cielo sereno e dai 100 ai 200 W/m² con cielo nuvoloso.

Il Pannello Solare termico consente di utilizzare l'energia prodotta dal sole per riscaldare acqua da dedicare ad usi sanitari od in generale al riscaldamento degli ambienti attraverso sistemi di riscaldamento a radiatori o a pavimento radiante.

Applicazioni con il solare termico ben dimensionati, consentono di risparmiare fino al 70% dei fabbisogni energetici annui per la preparazione d'acqua calda sanitaria e fino al 30% dei fabbisogni energetici per il riscaldamento ambientale.

La gamma Arca comprende:

- ❖ Kit a circolazione Forzata per A.C.S.; (Acqua Calda Sanitaria)
- ❖ Pannelli solari e componenti per realizzare impianti personalizzati per A.C.S. e riscaldamento ambienti;

Kit solari completi

- Gruppi di circolazione
- Centralina elettronica di comando
- Bollitori solari mono e doppio serpentino
- Serbatoi di accumulo
- Puffer Combi (A.C.S. e riscaldamento)
- Accessori per impianti



2. Pannello a Circolazione Forzata da installarsi sopra tetto e ad incasso

2.1. Struttura Del Pannello Solare Piano

- ❖ **Vetro:** temperato Spessore 3,2 mm con il basso contenuto di ossidi di ferro e prismatico (classe di efficienza massima U1). E' caratterizzato da alta permeabilità dei raggi solari (il 91,6 %).
- ❖ **Assorbitore:** piastra di rame (caratterizzata da altissima conduttività elettrica e termica) ricoperta sulla superficie con un particolare trattamento che assorbe la radiazione solare. Utilizziamo la tipologia di superfici selettiva TiNOX® Classic il quale è composto di ossidi di titanio e silicio. La superficie si caratterizza per l'alta efficienza di assorbimento della radiazione solare (circa 95%) e basse emissioni.
- ❖ La superficie si caratterizza per l'alta efficienza di assorbimento della radiazione solare (circa 95%) e basse emissioni.
- ❖ **Isolamento e vasca del pannello:** a vasca di alluminio con isolamento di lana minerale, vetro temperato prismatico di alta trasparenza e permeabilità per la luce solare (91,6% classe U1). La vasca del pannello è verniciata in colore RAL 7022.
- ❖ Il pannello possiede 4 raccordi filettati maschi Ø 3/4"

Durante il serraggio dei raccordi al collettore solare, bloccare i dadi degli attacchi con una chiave o pinza per opporre forza contraria, al fine di evitare torsioni alla testata del fascio tubiero del pannello. Serrare i raccordi con chiave dinamometrica tarata al max 25 Nm (Newton/Metro)

Vedi Scheda Tecnica a pag. 5 del Manuale tecnico

Codice Articolo	Descrizione	Listino €
144702	Pannello solare piano	596,00

PARAMETRI TECNICI di BASE	DATI
Lunghezza	2020 mm
Larghezza	1019 mm
Altezza	90 mm
Peso (senza Fluido)	34 Kg
Superficie totale	2,06 m ²
Superficie Captante dell'assorbitore	1,93 m ²
Connessioni del pannello	4 raccordi filettati esterni Ø 3/4"
Volume del Fluido contenuto nel pannello	0,87 Lt

3. Sistema Di Connessione:

Descrizione:

L'assortimento del kit di montaggio permette la completa connessione delle batterie solari con i tubi di installazione.

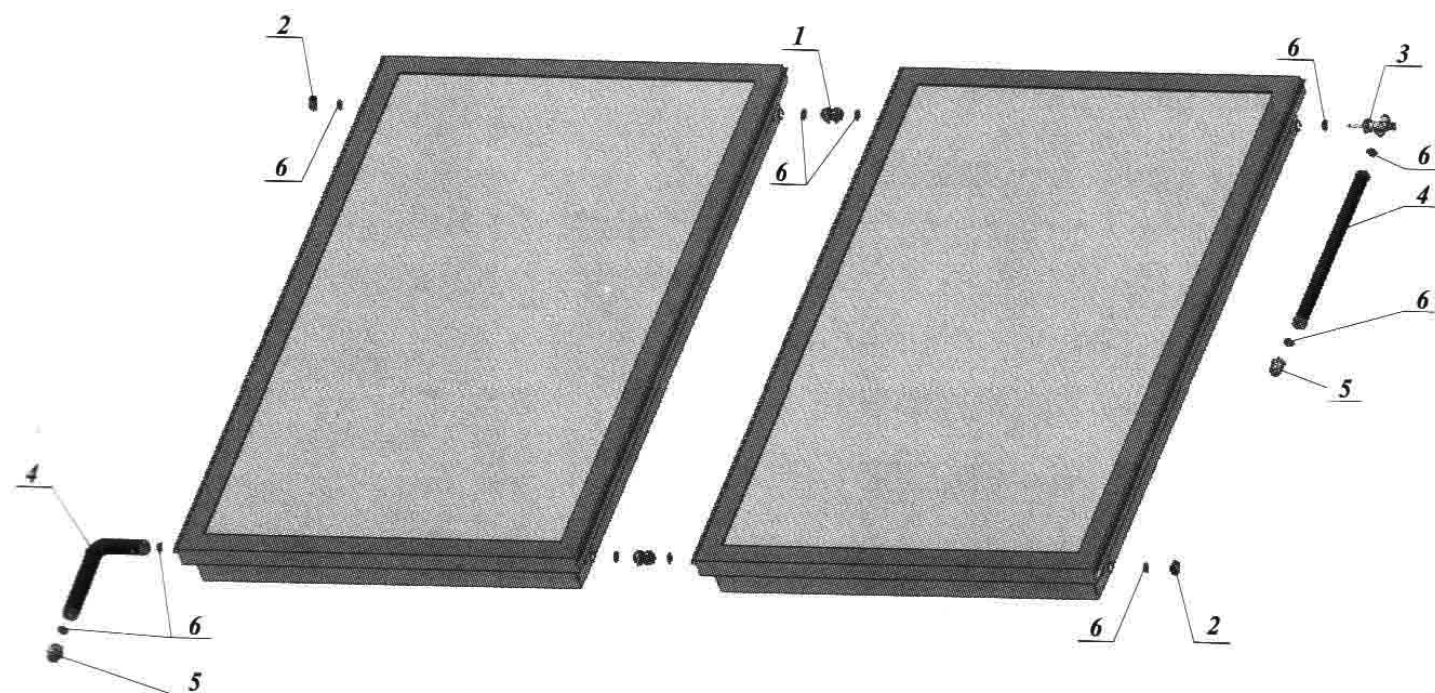

1 – Raccordo di connessione Ø ¾" (Codice 420100)

2 – Tappo di chiusura Ø ¾" (Codice 430100)

3 – Valvola a tre vie con pozzetto sonda e Disaeratore Ø ¾" (Codice 440101)

4 – Raccordo Flessibile Ø ¾" (Codice 401100)

5 – Raccordo a saldare filettato Ø ¾"- 22 per tubo Cu Ø 22 (Codice 403022)

6 – Guarnizione di tenuta Ø ¾" (Codice 404110)

4. Kit Raccordi Allacciamento

Descrizione:

Il kit consente di collegare una batteria costituita da un numero di pannelli solari piani compreso tra 1 e 8 alle tubazioni dell'impianto.

Elenco elementi del Kit: Raccordo di connessione Ø ¾" – Tappo Ø ¾" – Valvola a tre vie con pozzetto sonda e Disaeratore Ø ¾" – Semiraccordo Ø ¾" - 18 – Guarnizione piatta in silicone.



Codice Articolo	Descrizione	Listino €
470101	Kit connessione per 1 pannello solare	40,00
470102	Kit connessione per 2 pannelli solari	55,00
470103	470102 420100 Kit connessione per 2 pannelli solari Raccordo di connessione Ø ¾"	N° 1 N° 2 68,00
470104	470102 420100 Kit connessione per 2 pannelli solari Raccordo di connessione Ø ¾"	N° 1 N° 4 85,00
470105	470102 420100 Kit connessione per 2 pannelli solari Raccordo di connessione Ø ¾"	N° 1 N° 6 98,00
470106	470102 420100 Kit connessione per 2 pannelli solari Raccordo di connessione Ø ¾"	N° 1 N° 8 113,00
470107	470102 420100 Kit connessione per 2 pannelli solari Raccordo di connessione Ø ¾"	N° 1 N° 10 127,00
470108	470102 420100 Kit connessione per 2 pannelli solari Raccordo di connessione Ø ¾"	N° 1 N° 12 141,00

Componenti KIT per Pannello	Kit di connessione serie 47.01*							
	*.01	*.02	*.03	*.04	*.05	*.06	*.07	*.08
Valvola a tre vie con pozzetto sonda e Disaeratore Ø ¾" (Codice 44.01.01)	1	1	1	1	1	1	1	1
Tappo di chiusura Ø ¾" (Codice 43.01.00)	2	2	2	2	2	2	2	2
Semiraccordo Ø ¾" - 18 (Codice 40.20.18)	2	2	2	2	2	2	2	2
Guarnizione piatta in silicone (Codice 40.41.10)	5	9	13	17	21	25	29	33
Raccordo di connessione Ø ¾" (Codice 42.01.00)		2	4	6	8	10	12	14

5. Raccordo di connessione per Pannello Solare

Descrizione:

Serve per connettere i pannelli tra di loro in batterie. **In serie possono essere installati al massimo 8 pannelli.** I raccordi comprendono un connettore a tubo corrugato in acciaio INOX con due dadi esagonali di 30 mm filettati 3/4" interno e due guarnizioni.



Codice Articolo	Descrizione	Listino €
420100	Raccordo di connessione Ø 3/4"	7,00

6. Tappo di chiusura

Descrizione:

Il tappo serve per chiudere i raccordi esterni dei pannelli agli estremi della batteria. E' realizzato in ottone con la superficie esagonale. Fornito con guarnizione.

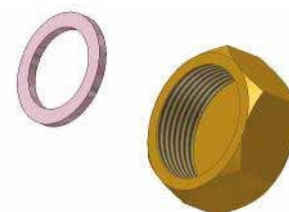

Codice Articolo	Descrizione	Listino €
430100	Tappo di chiusura Ø 3/4"	4,00

7. Semiraccordo a Saldare

Descrizione:

Si usa solo per una diretta connessione della batteria dei pannelli con le tubazioni. E' composto da un elemento in ottone adatto alla saldatura del tubo in rame di diametro 18 mm, un dado esagonale di 30 mm con la filettatura interna di 3/4" e una guarnizione piatta.



Codice Articolo	Descrizione	Listino €
402018	Raccordo a saldare Ø 3/4"- 18 per tubo Cu Ø 18	5,00

8. Raccordi Flessibili

Descrizione:

Serve per connettere la batteria dei pannelli con le tubazioni dell'impianto. Accelera e facilita notevolmente il montaggio dei pannelli ed il passaggio delle tubazioni all'interno dell'edificio. Sono realizzati in tubo d'acciaio inox corrugato e coperto da Termo isolamento con due dadi esagonali di 30 mm con filetto interno di 3/4" e guarnizioni piatte.

Assortimento per ordini:

Nel kit di montaggio sono compresi 2 collegamenti flessibili di lunghezza 0,7 Mt.



Codice Articolo	Descrizione	Listino €
401100	Raccordo Flessibile Ø 3/4"	55,00

9. Giunto Filettato e a Saldare

Descrizione:

Si usa solo per la connessione con i raccordi flessibili (codice 40.11.00) collegati sulla mandata e sul ritorno della batteria dei pannelli con le tubazioni. E' composto da un elemento in ottone con la filettatura interna $\varnothing 3/4''$ e adatto alla saldatura del tubo in rame di $\varnothing 18$ mm o 22 mm, e una guarnizione piatta.



Codice Articolo	Descrizione	Listino €
403018	Raccordo a saldare $\varnothing 3/4''$ - 18 per tubo Cu $\varnothing 18$	5,00
403022	Raccordo a saldare $\varnothing 3/4''$ - 18 per tubo Cu $\varnothing 22$	6,00

10. Valvola a Tre Vie con Pozzetto Sonda

Descrizione:

Realizzata in tubo di rame con testata di ottone e disaeratore manuale, un dado esagonale di 30 mm con filetto interno di $\varnothing 3/4''$ ed una guarnizione piatta.



Codice Articolo	Descrizione	Listino €
440101	Valvola a tre vie con pozzetto sonda e Disaeratore $\varnothing 3/4''$	28,00

11. Pozzetto Sonda

Descrizione:

Il pozzetto sonda è utilizzato nel caso di un impianto composto da molte batterie di pannelli solari e comprende la protezione della sonda per il pannello.

E' realizzata in tubo di rame con testata in ottone, un dado esagonale di 30 mm con filetto interno di $3/4''$ ed una guarnizione.



Codice Articolo	Descrizione	Listino €
440100	Raccordo con pozzetto per SONDA $\varnothing 3/4''$	12,00

12. Guarnizioni in silicone

Descrizione:

Sono necessarie per la tenuta idraulica dei raccordi nelle connessioni tra pannello e pannello e al resto dell'impianto.

Assortimento per ordini:

Le guarnizioni necessarie per una data batteria sono comprese nel kit di montaggio. Si possono ordinare in più come pezzi di riserva (10 pz in una confezione).



Codice Articolo	Descrizione	Listino €
404110	Guarnizione di tenuta in silicone $\varnothing 3/4''$	6,00

13. Tubazione flessibile doppia in acciaio Inox

Descrizione:

Tubazione flessibile in acciaio inox per un veloce e comodo collegamento dei pannelli solari con i bollitori di accumulo. Paragonando questo tubo ai prodotti simili disponibili sul mercato, la sagoma di questa tubazione è strutturata in modo da diminuire la resistenza del flusso vettore di calore e del rumore provocato dallo stesso. Inoltre possiede un'elevata resistenza alla flessione. Questa tubazione può essere utilizzata anche per altri tipi di collegamento idraulico di riscaldamento.

Costruzione: Tubazione doppia flessibile realizzata in acciaio inox corrugato ed isolata tramite un rivestimento ad alta resistenza alle temperature con filtro UV. Ogni tubazione è isolata singolarmente con uno spessore di 13 mm e sono unite con un mastro di caucciù con filtro UV (larghezza 5 cm e spessore 3 mm). Tutte le tubazioni possiedono l'attestato EAN.

Diametro interno: DN 16

Raccordi di giunzione: Dado in ottone Ø ¾"

Guarnizioni: Silicone resistenti a 250°C



Sonda Pannello incorporata nell'isolamento

Codice Articolo	Descrizione	Listino €
TUBOFLEX10	Tubo flessibile in acciaio Coibentato inox Dn 16 Lg. 10 Mt (*)	421,00
TUBOFLEX15	Tubo flessibile in acciaio Coibentato inox Dn 16 Lg. 15 Mt (*)	630,00
TUBOFLEX20	Tubo flessibile in acciaio Coibentato inox Dn 16 Lg. 20 Mt (*)	840,00
TUBOFLEX25	Tubo flessibile in acciaio Coibentato inox Dn 16 Lg. 25 Mt (*)	1.050,00

(*) Acquistabile su richiesta



14. Sistemi di fissaggio a tetto

14.1. Staffa per tetti con inclinazione superiore a 30°

Questo tipo di staffa viene utilizzata per fissare i pannelli solari su tetti con inclinazione maggiore di 30° rispetto alla superficie orizzontale.

I pannelli risulteranno così fissati in appoggio alla falda del tetto avendo quindi la stessa inclinazione. La staffa viene agganciata al tetto con quattro ganci costruiti in acciaio zincato verniciato.

Esistono tre modelli di staffe

Codice Articolo	Descrizione	Listino €
640200	Staffa in appoggio alla falda per 1 pannello - 1B	144,00
640300	Staffa in appoggio alla falda per 2 pannelli - 2B	223,00
640100	Staffa in appoggio alla falda aggiuntiva per 1 pannello - 1R	106,00

Esempi di applicazioni:

- Per fissare nr. 1 pannello ordinare nr. 1 staffa codice 640200
- Per fissare nr. 2 pannelli ordinare nr. 1 staffa codice 640300
- Per fissare nr. 3 pannelli ordinare nr. 1 staffa codice 640300 + nr. 1 staffa aggiuntiva codice 640100
- Per fissare nr. N pannelli ordinare nr. 1 staffa codice 640300 + nr. (N-2) staffe aggiuntive codice 640100



640200

640300

640100

14.2. Staffa con rialzo (correttiva) per Tetti con inclinazione tra i 20° e i 30°

Questo tipo di staffa viene utilizzata per fissare i pannelli solari su tetti con poca inclinazione perché, essendo dotata di ganci superiori estendibili, consente di aumentare l'inclinazione del pannello fino a 15° rispetto all'inclinazione della falda del tetto.

La staffa viene agganciata al tetto con quattro ganci costruiti in acciaio zincato verniciato, due dei quali rialzabili (quelli del bordo superiore del pannello).

Esistono tre modelli di staffe

Codice Articolo	Descrizione	Listino €
660200	Staffa in appoggio alla falda con rialzo per 1 pannello - 1B	165,00
660300	Staffa in appoggio alla falda con rialzo per 2 pannelli - 2B	259,00
660100	Staffa in appoggio alla falda aggiuntiva con rialzo per 1 pannello - 1R	116,00

Esempi di applicazioni:

- Per fissare nr. 1 pannello ordinare nr. 1 staffa codice 660200
- Per fissare nr. 2 pannelli ordinare nr. 1 staffa codice 660300
- Per fissare nr. 3 pannelli ordinare nr. 1 staffa codice 660300 + nr. 1 staffa aggiuntiva codice 660100
- Per fissare nr. N pannelli ordinare nr. 1 staffa codice 660300 + nr. (N-2) staffe aggiuntive codice 660100



660200



660300



660100



14.3. Staffa per Tetto Piano

Questo tipo di staffa viene utilizzata per fissare i pannelli quando vengono installati a terra o su di un tetto piano.

Gli elementi che compongono la struttura della staffa consentono il montaggio dei pannelli con una inclinazione di circa 45° rispetto al piano orizzontale.

La staffa è costituita da profili in alluminio con piedini di fissaggio alla struttura in acciaio zincato.

Esistono tre modelli di staffe

Codice Articolo	Descrizione	Listino €
600200	Staffa per tetto piano per 1 pannello - 1B	167,00
600300	Staffa per tetto piano per 2 pannelli - 2B	271,00
600100	Staffa per tetto piano aggiuntiva per 1 pannello - 1R	118,00

Esempi di applicazioni:

- Per fissare nr. 1 pannello ordinare nr. 1 staffa codice 600200
- Per fissare nr. 2 pannelli ordinare nr 1 staffa codice 600300
- Per fissare nr .3 pannelli ordinare nr 1 staffa codice 600300 + nr. 1 staffa aggiuntiva codice 600100
- Per fissare nr. N pannelli ordinare nr 1 staffa codice 600300 + nr. (N-2) staffe aggiuntive codice 600100



600200



600300



600100

14.4. Kit da Incasso nel Tetto

Descrizione:

Questo articolo serve per incassare i pannelli sul tetto come se fossero parte della sua copertura. Si fissano direttamente alla base o alla copertura in calcestruzzo.

Sono realizzate in lamiera d'alluminio e pellicola di piombo. Colore RAL 7022.

Come ordinare:

Per il primo pannello nella batteria è destinato il kit da incasso di base (27.04.03) e per ogni pannello aggiuntivo della batteria sarà necessario aggiungere il kit da incasso (27.04.04).



Area occupata sul tetto

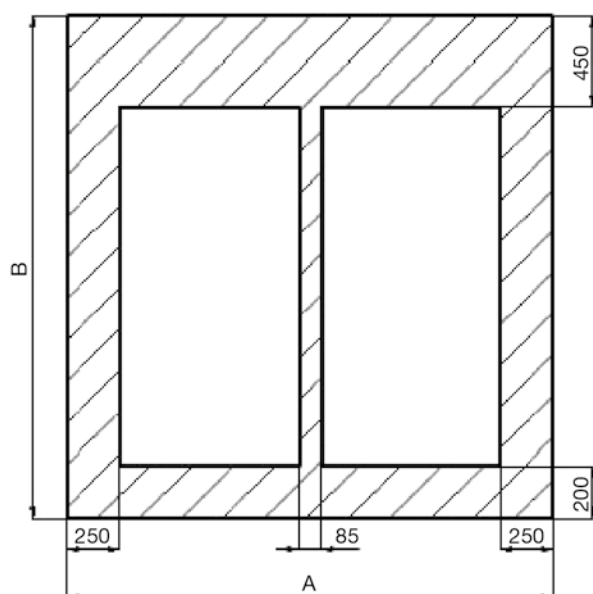

Measurement [m]	Number of collectors in battery				
	2	3	4	5	6
A	2,6	3,7	4,8	5,9	7,0
B	2,7	2,7	2,7	2,7	2,7

Codice Articolo	Descrizione	Listino €
270403	Kit da incasso a tetto - 1 pannello	337,00

14.5. Kit Da Incasso nel Tetto per Pannello Aggiuntivo

Questo articolo serve per ogni pannello aggiunto da incasso.

Come ordinare:

Per il primo pannello nella batteria è destinato il kit da incasso di base (270403) e per ogni pannello aggiuntivo alla batteria bisogna aggiungere il kit da incasso (270404).



Codice Articolo	Descrizione	Listino €
270404	Kit da incasso a tetto per pannello aggiuntivo	300,00

15. Vaso di espansione

Descrizione:

Il volume del vaso d'espansione va scelto in funzione della quantità dei pannelli solari ed il volume del liquido dell'impianto. Normalmente per impianti piccoli con 2 o 3 pannelli si consiglia il vaso di 18 lt, con 4 o 5 pannelli un vaso di 24 lt.

Composizione:

Vaso d'espansione, fermo per la parete, tubo di connessione.



Codice Articolo	Descrizione	Listino €
721800	Vaso Espansione da 18 Lt con accessori	110,00
722400	Vaso Espansione da 24 Lt con accessori	122,00

16. Centralina Elettronica di Comando

Descrizione:

Centralina elettronica di controllo per sistemi termici solari a circolazione forzata. Semplicità d'utilizzo grazie ad un'interfaccia utente intuitiva ed all'ampio schermo a cristalli liquidi. Funzionalità al top di gamma di serie: controllo del circolatore a portata variabile (per ottimizzare lo scambio termico ad ogni condizione di insolazione e temperatura esterna); funzione "Kick pompe" programmabile per garantire uniformità di temperatura sui collettori solari; funzione anti-legionella e tante altre funzioni.



Massima semplicità d'installazione grazie alla morsettiera completamente scollegabile dal corpo centralina. Inoltre si può effettuare:

- ❖ Un elevato numero di funzioni supplementari di serie per il controllo e l'ottimizzazione di sistemi solari termici.
- ❖ Controllare e gestire fino a 12 configurazioni di impianti differenti.
- ❖ La centralina inoltre comprende una sonda pannelli in cavo siliconico ed una sonda bollitore di serie.
- ❖ Funzione di "Recooling" automatica (serve per dissipare il calore in eccesso accumulato nel bollitore).

Codice Articolo	Descrizione	Listino €
PELSOL01M	Centralina elettronica di controllo comprensiva di 5 sonde PT1000	299,00

17. Gruppo di Circolazione per Sistemi Solari a Circolazione Forzata

Descrizione:

Gruppo di circolazione per sistemi solari termici. Completo di circolatore solare resistente al glicole propilenico ed alle alte temperature, valvole di non ritorno, Flussimetro, rubinetti di carico e scarico, valvole a sfera con termometri integrati, valvola di sicurezza specifica per impianti solari completa di manometro ed attacco per vaso di espansione, gruppo degasatore. Isolamento termico in PPS nero con densità di 40kg/m³



Vedi Scheda Tecnica a pag. 20 del Manuale tecnico

Codice Articolo	Descrizione	Listino €
GRUSOL	Gruppo di circolazione solare	435,00

18. Glicole

Descrizione: Il fluido è costituito da glicole propilenico puro e atossico. Il prodotto contiene una serie di inibitori in grado di garantire ottime proprietà anticorrosive, consentendo di utilizzare l'impianto per molti anni e di mantenerlo in perfette condizioni.



Diluire in proporzione: 60% acqua DEMINERALIZZATA – 40% glicole

Codice Articolo	Descrizione	Listino €
LIGEL01	Glicole propilenico – Fustino da 10 Lt	68,00

19. Guida all'Ordine

19.1. Cosa ordinare per una batteria da 2 Pannelli solari su tetto inclinato > 30°

Codice	Descrizione	Quantità	Listino €	Totale €
144702	Pannello solare	2	596,00	1.192,00
640300	Staffa in appoggio alla falda per 2 pannelli - 2B	1	223,00	223,00
470102	Kit raccordi	1	55,00	55,00
401100	Raccordo Flessibile Ø ¾" (**)	1	55,00	55,00
403022	Raccordo a saldare Ø ¾"- 18 per tubo Cu Ø 22 (**)	2	6,00	12,00
GRUSOL	Gruppo di circolazione solare	1	435,00	435,00
PELSOL01M	Centralina elettronica di controllo	1	299,00	299,00
LIGEL01	Glicole propilenico (*)	1	68,00	68,00
TOTALE				2.339,00

(*) Ogni pannello solare ha una capienza di 1,1 lt di glicole miscelato al 60% acqua DEMINERALIZZATA e 40% glicole

() OPZIONALE**

19.2. Cosa ordinare per una batteria da 3 Pannelli solari su tetto inclinato > 30°

Codice	Descrizione	Quantità	Listino €	Totale €
144702	Pannello solare	3	596,00	1.788,00
640300	Staffa in appoggio alla falda per 2 pannelli - 2B	1	223,00	223,00
640100	Staffa in appoggio alla falda aggiuntiva per 1 pannello - 1R	1	106,00	106,00
470103	Kit raccordi	1	68,00	68,00
401100	Raccordo Flessibile Ø ¾" (**)	1	55,00	55,00
403022	Raccordo a saldare Ø ¾"- 18 per tubo Cu Ø 22 (**)	2	6,00	12,00
GRUSOL	Gruppo di circolazione solare	1	435,00	435,00
PELSOL01M	Centralina elettronica di controllo	1	299,00	299,00
LIGEL01	Glicole propilenico (*)	1	68,00	68,00
TOTALE				3.054,00

(*) Ogni pannello solare ha una capienza di 1,1 lt di glicole miscelato al 60% acqua DEMINERALIZZATA e 40% glicole

() OPZIONALE**

19.3. Cosa ordinare per una batteria da 2 Pannelli solari su tetto inclinato tra i 20° e i 30°

Codice	Descrizione	Quantità	Listino €	Totale €
144702	Pannello solare	2	596,00	1.192,00
660300	Staffa in appoggio alla falda con rialzo per 2 pannelli - 2B	1	259,00	259,00
470102	Kit raccordi	1	55,00	55,00
401100	Raccordo Flessibile Ø ¾" (**)	1	55,00	55,00
403022	Raccordo a saldare Ø ¾"- 18 per tubo Cu Ø 22 (**)	2	6,00	12,00
GRUSOL	Gruppo di circolazione solare	1	435,00	435,00
PELSOL01M	Centralina elettronica di controllo	1	299,00	299,00
LIGEL01	Glicole propilenico (*)	1	68,00	68,00
TOTALE				2.375,00

(*) Ogni pannello solare ha una capienza di 1,1 lt di glicole miscelato al 60% acqua DEMINERALIZZATA e 40% glicole

() OPZIONALE**

19.4. Cosa ordinare per una batteria da 3 Pannelli solari su tetto inclinato tra i 20° e i 30°

Codice	Descrizione	Quantità	Listino €	Totale €
144702	Pannello solare	3	596,00	1.788,00
660300	Staffa in appoggio alla falda con rialzo per 2 pannelli - 2B	1	259,00	259,00
660100	Staffa in appoggio alla falda aggiuntiva con rialzo per 1 pannello - 1R	1	116,00	116,00
470103	Kit raccordi	1	68,00	68,00
401100	Raccordo Flessibile Ø ¾" (**)	1	55,00	55,00
403022	Raccordo a saldare Ø ¾"- 18 per tubo Cu Ø 22 (**)	2	6,00	12,00
GRUSOL	Gruppo di circolazione solare	1	435,00	435,00
PELSOL01M	Centralina elettronica di controllo	1	299,00	299,00
LIGEL01	Glicole propilenico (*)	1	68,00	68,00
TOTALE				3.100,00

(*) Ogni pannello solare ha una capienza di 1,1 lt di glicole miscelato al 60% acqua DEMINERALIZZATA e 40% glicole

() OPZIONALE**

19.5. Cosa ordinare per una batteria da 2 Pannelli solari su tetto PIANO

Codice	Descrizione	Quantità	Listino €	Totale €
144702	Pannello solare	2	596,00	1.192,00
600300	Staffa per tetto piano per 2 pannelli - 2B	1	271,00	271,00
470102	Kit raccordi	1	55,00	55,00
401100	Raccordo Flessibile Ø ¾" (**)	1	55,00	55,00
403022	Raccordo a saldare Ø ¾"- 18 per tubo Cu Ø 22 (**)	2	6,00	12,00
GRUSOL	Gruppo di circolazione solare	1	435,00	435,00
PELSOL01M	Centralina elettronica di controllo	1	299,00	299,00
LIGEL01	Glicole propilenico (*)	1	68,00	68,00
TOTALE				2.387,00

(*) Ogni pannello solare ha una capienza di 1,1 lt di glicole miscelato al 60% acqua DEMINERALIZZATA e 40% glicole

() OPZIONALE**

19.6. Cosa ordinare per una batteria da 3 Pannelli solari su tetto PIANO

Codice	Descrizione	Quantità	Listino €	Totale €
144702	Pannello solare	3	596,00	1.788,00
600300	Staffa per tetto piano per 2 pannelli - 2B	1	271,00	271,00
600100	Staffa per tetto piano aggiuntiva per 1 pannello - 1R	1	118,00	118,00
470103	Kit raccordi	1	68,00	68,00
401100	Raccordo Flessibile Ø ¾" (**)	1	55,00	55,00
403022	Raccordo a saldare Ø ¾"- 18 per tubo Cu Ø 22 (**)	2	6,00	12,00
GRUSOL	Gruppo di circolazione solare	1	435,00	435,00
PELSOL01M	Centralina elettronica di controllo	1	299,00	299,00
LIGEL01	Glicole propilenico (*)	1	68,00	68,00
TOTALE				3.114,00

(*) Ogni pannello solare ha una capienza di 1,1 lt di glicole miscelato al 60% acqua DEMINERALIZZATA e 40% glicole

() OPZIONALE**

19.7. Cosa ordinare per una batteria da 2 Pannelli solari INCASSATO su tetto

Codice	Descrizione	Quantità	Listino €	Totale €
144702	Pannello solare	2	596,00	1.192,00
270403	Kit da incasso a tetto per un pannello	1	337,00	337,00
270404	Kit da incasso a tetto per pannello aggiuntivo	1	300,00	300,00
470102	Kit raccordi	1	55,00	55,00
401100	Raccordo Flessibile Ø ¾" (**)	1	55,00	55,00
403022	Raccordo a saldare Ø ¾"- 18 per tubo Cu Ø 22 (**)	2	6,00	12,00
GRUSOL	Gruppo di circolazione solare	1	435,00	435,00
PELSOL01M	Centralina elettronica di controllo	1	299,00	299,00
LIGEL01	Glicole propilenico (*)	1	68,00	68,00
TOTALE				2.753,00

(*) Ogni pannello solare ha una capienza di 1,1 lt di glicole miscelato al 60% acqua DEMINERALIZZATA e 40% glicole

() OPZIONALE**

19.8. Cosa ordinare per una batteria da 3 Pannelli solari INCASSATO su tetto

Codice	Descrizione	Quantità	Listino €	Totale €
144702	Pannello solare	3	596,00	1.788,00
270403	Kit da incasso a tetto per un pannello	1	337,00	337,00
270404	Kit da incasso a tetto per pannello aggiuntivo	2	300,00	600,00
470103	Kit raccordi	1	68,00	68,00
401100	Raccordo Flessibile Ø ¾" (**)	1	55,00	55,00
403022	Raccordo a saldare Ø ¾"- 18 per tubo Cu Ø 22 (**)	2	6,00	12,00
GRUSOL	Gruppo di circolazione solare	1	435,00	435,00
PELSOL01M	Centralina elettronica di controllo	1	299,00	299,00
LIGEL01	Glicole propilenico (*)	1	68,00	68,00
TOTALE				3.662,00

(*) Ogni pannello solare ha una capienza di 1,1 lt di glicole miscelato al 60% acqua DEMINERALIZZATA e 40% glicole

() OPZIONALE**

20. Esempi Applicativi delle Staffe Universali, Piano ed Incasso

20.1. Tetto Inclinato Maggiore di 30°

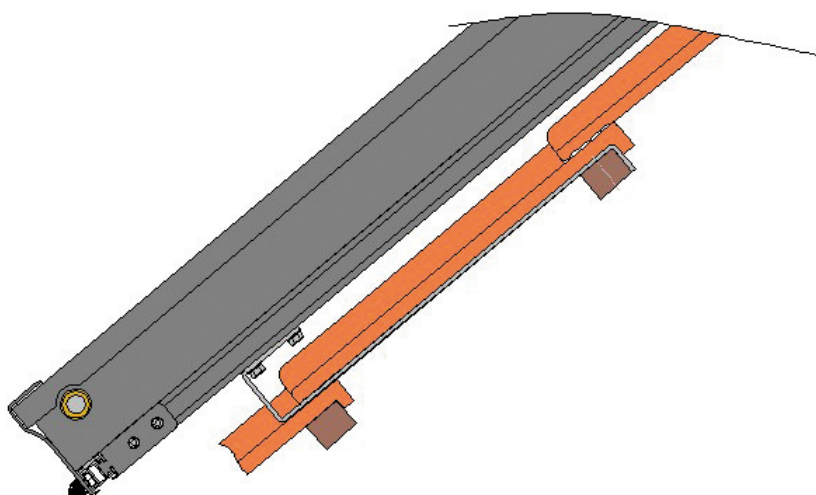
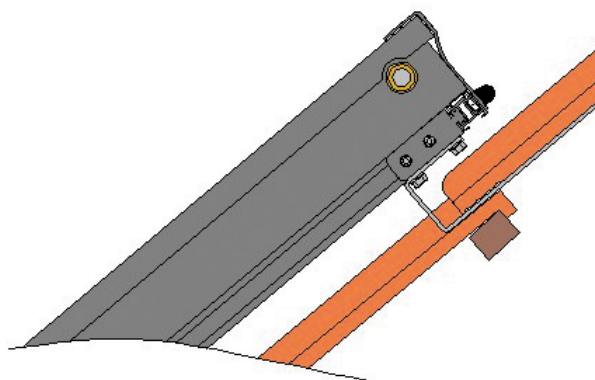

20.2. Tetto Inclinato con Inclinazione tra i 20° ed i 30° Staffa Correttiva



20.3. Staffa Universale Per Tetti Piani



20.4. Kit di Montaggio per Incassare I Pannelli nel Tetto



LISTINO RISCALDAMENTO A PAVIMENTO

PANNELLO ISOLANTE PLASTIFICATO



Pannello termoformato bianco

Materiale: polistirene espanso sinterizzato (EPS 150) accoppiato a termoformato plastico rigido con pellicola film HIPS 600

Classe di reazione al fuoco: Euroclasse E - UNI EN 13501

Conduttività termica dichiarata: $\lambda=0,034 \text{ W/(m K)}$

Passo: 5, 10, 15, 20, 25, 30 cm

Marchatura: CE

Conforme alla specifica tecnica della norma EN 13163

Colore: nero

Dimensione: 1400 x 800



Codice	Descrizione	Scatole m ²	Prezzo €/m ²
1PVPOL30	Pannello plastificato 30 (10+22 bugna)	24,64	13,80
1PVPOL40	Pannello plastificato 40 (20+22 bugna)	17,92	14,95
1PVPOL50	Pannello plastificato 50 (30+22 bugna)	13,44	18,40
1PVPOL60	Pannello plastificato 60 (40+22 bugna)	11,20	21,85
1PVPOL70	Pannello plastificato 70 (50+22 bugna)	8,96	26,45
1PVPOL80	Pannello plastificato 80 (60+22 bugna)	7,84	29,90

PANNELLO ISOLANTE TERMOACUSTICO

Sistema isolante termoacustico composto da un pannello bistrato accoppiato a rivestimento con film rigido e con bordi perimetrali ad incastro.

Il pannello bistrato è costituito da una lastra superiore in EPS sinterizzato stampato con bugne e da una inferiore in EPS sinterizzato additivato di grafite con prestazioni acustiche migliorate.

Il pannello consente una posa ad incastro del tubo di diametro 15-17 con passo modulare di 5 cm.

Prodotto marcato CE, norma di riferimento UNI EN 13163:2009 e UNI EN 1264-4.

Dimensioni pannello: 1380 x 690 mm

Spessore totale pannello: 50 mm (Rd 1,05) 60 mm (Rd 1,40) 70 mm (Rd 1,70)

Conduttività termica $\lambda= 0,031 \text{ W/mK}$ [EPS strato acustico]

Conduttività termica $\lambda= 0,033 \text{ W/mK}$ [EPS strato isolante]

* Prodotto disponibile su ordinazione



CONTROLLARE

Codice	Descrizione	Scatole m ²	Prezzo €/m ²
1PVFH50P5TA	Pannello termoacustico 50 (30+20 bugna)	11,40	18,19
1PVFH60P5TA	Pannello termoacustico 60 (40+20 bugna)	9,50	20,33
1PVFH70P5TA	Pannello termoacustico 70 (50+20 bugna)	7,60	22,47



ATTREZZO FISSAGRAFFETTE

Strumento necessario per il fissaggio mediante le graffette (cod. 1PVCL1004) del tubo al pannello isolante di tipo piano.

Codice	Descrizione	Scatole pz.	Prezzo €/pz.
1PVFISSA	Macchinetta fissagraffette (Tacker)	1	471,80
1PVCL1004	Graffetta per fissaggio tubo con apposito attrezzo (tacker)	30	0,14



FASCIA PERIMETRALE IN POLIETILENE ESPANSO

Un lato è parzialmente adesivo (per l'applicazione alle pareti verticali) e l'altro lato con foglio in PE da sormontare al pannello per evitare infiltrazioni del massetto. Prodotto a norma DIN 4109, ha uno spessore di 8 mm ed una altezza di 150/250 mm.

Codice	Descrizione	Scatole m	Prezzo €/m
1PVN5X15100	Nastro perimetrale H 150 mm (sp. 5 mm)	50	1,24
1PVN8X15100	Nastro perimetrale H 150 mm	50	1,78
1PVN8X25100	Nastro perimetrale H 250 mm	50	2,00



ADDITIVO TERMOFLUIDIFICANTE PER MASSETTO

Liquido ad alta concentrazione di elementi sintetici esente da cloro e altri elementi corrosivi, utilizzato per incrementare le proprietà di conduttività ed elasticità del massetto cementizio di copertura.

Dosaggio indicativo: 1 litro/100 kg cemento oppure 3 litri/m³ di calcestruzzo.

Codice	Descrizione	Scatole kg	Prezzo €/kg
1PVADD310	Additivo per massetto	10	5,35



ADDITIVO ANTIALGA

Liquido anticorrosivo filmante additivato con antialga, protegge dall'ossidazione, dalla corrosione e dalla formazione di alghe e organismi microbiologici.

Dosaggio indicativo: 1% cioè 1 litro ogni 100 litri di acqua di impianto.

Codice	Descrizione	Scatole l	Prezzo €/l
1PVALG001	Additivo antialga per impianto	1	20,00

TUBO IN POLIETILENE RETICOLATO PE -XA



Materiale: Tubazione per riscaldamento e raffreddamento a pavimento in polietilene reticolato PEX ad alta densità PE-XA, conforme EN ISO15875, realizzato con barriera anti diffusione dell'ossigeno in EVOH costruito secondo DIN 4726 a tre strati; è certificato con codice identificativo AENOR 001/640.

Pressione nominale PN 10, temperatura di utilizzo massima 95°C a 6 bar, conducibilità termica 0,35 - 0,38 W/mK. Fornito in bobine.

Tubo: ø 17 x 2 mm

Colore: bianco

Codice	Descrizione	Scatole m	Prezzo €/m
1PVBOA172200	Tubo PE-XA 17x2 (rotolo da 200 mt)	200	1,42
1PVBOA172400	Tubo PE-XA 17x2 (rotolo da 400 mt)	400	1,42
1PVBOA172600	Tubo PE-XA 17x2 (rotolo da 600 mt)	600	1,42

TUBO MULTISTRATO PE-Xb/Al/PE-Xb



Tubo multistrato MULTYLAYER (PE-Xb/Al/PE-Xb conforme alle classi 1 - 2 - 4 e 5 della norma UNI-EN ISO 21003 e DIN 4726. Composto da un doppio strato interno ed esterno in polietilene reticolato PE-Xb (metodo B ai silani) legati tramite speciale adesivo ad uno strato intermedio in lega di alluminio saldato longitudinalmente (TIG testa a testa). Garantisce un alto livello di modellabilità della struttura, completa barriera all'ossigeno,

igiene totale e alta resistenza alla corrosione grazie alla conduzione del fluido nello strato interno di PE-Xb. Temperatura max d'esercizio: 95°C. Temperatura max di picco: 110°C. Pressione max a 95: 10 bar. Conduttività termica a 20°C: 0,43 W/mK. Permeabilità all'ossigeno: 0 mg/l. Rugosità: 7 µm. Certificato DVGW, KIWA, KOMO.

Codice	Descrizione	Scatole mt	Prezzo €/m
1PVBO162200	Tubo multistrato 16x2 (rotolo da 200 mt)	200	1,40
1PVBO162500	Tubo multistrato 16x2 (rotolo da 500 mt)	500	1,40

TUBO IN POLIETILENE PE-RT

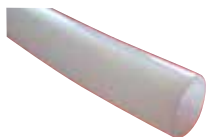

Tubo in polietilene a resistenza termica maggiorata formato da tre strati:

- Lo strato più interno realizzato in PE-RT (polietilene a resistenza termica maggiorata, non reticolato);
- Lo strato più esterno realizzato in EVOH (etilen-vinil-alcool) che è una barriera di qualche decina di µm che rende il tubo praticamente impermeabile all'ossigeno riducendo i fenomeni corrosivi nell'impianto;
- Lo strato intermedio costituito da una sottilissima pellicola polimerica altamente adesiva che mantie-

ne uniti i due strati precedenti.

Il prodotto è conforme alla norma EN ISO 22391-2 (Plastics piping systems for hot and cold water installations-PE-RT), alla norma DIN 4726 (prescrizioni sul grado di impermeabilità all'ossigeno) e al D.M. Nr.174 del 06/04/2004 (regolamento per i materiali da utilizzati negli impianti per acque destinate al consumo umano).

Codice	Descrizione	Scatole m	Prezzo €/m
1PVPER17200	Tubo PE-RT 17x2 (rotolo da 200 mt)	200	0,97
1PVPER17250	Tubo PE-RT 17x2 (rotolo da 250 mt)	250	0,97
1PVPER17500	Tubo PE-RT 17x2 (rotolo da 500 mt)	500	0,97
1PVPER20200	Tubo PE-RT 20x2 (rotolo da 200 mt)	200	1,48
1PVPER20250	Tubo PE-RT 20x2 (rotolo da 250 mt)	250	1,48
1PVPER20500	Tubo PE-RT 20x2 (rotolo da 500 mt)	500	1,48



CASSETTA PER COLLETTORE

Cassetta per collettore in lamiera zincata, con anta verniciata bianca, piedini regolabili in altezza e telaio regolabile in profondità.

Dimensioni: L=50/60/85/100 cm – H=63 cm – P=80/150 mm

All'interno è dotata di guide di fissaggio per le staffe del collettore.

- Cassetta da 50 cm per collettori da 1" da 3-4-5 vie;
- Cassetta da 60 cm per collettori da 1" da 6-7 vie;
- Cassetta da 85 cm per collettori da 1" da 8-9-10-11 vie;
- Cassetta da 100 cm per collettori da 1" da 12-13 vie.

Codice	Descrizione	Scatole pz.	Prezzo €/pz.
1PVCAS05011	Cassetta per collettore da 50 cm	1	101,00
1PVCAS06011	Cassetta per collettore da 60 cm	1	121,00
1PVCAS08511	Cassetta per collettore da 85 cm	1	144,00
1PVCAS10011	Cassetta per collettore da 100 cm	1	167,00

TESTA TERMoeLETRICA PER COLLETTORE



- 1PVTEL220 Tensione di alimentazione 230 VAC (normalmente in posizione di chiusura – con tensione apre) con cavo di alimentazione a 2 fili;
- 1PVTF220 Tensione di alimentazione 230 VAC con contatto di fine corsa (normalmente in posizione di chiusura – con tensione apre) con cavo di alimentazione a 4 fili;

Codice	Descrizione	Scatole pz.	Prezzo €/pz.
1PVTEL220	Testina termoelettrica 230 V a 2 fili	1	34,00
1PVTF220	Testina termoelettrica 230 V a 4 fili con fine corsa	1	34,00



RACCORDO DOPPIO SPECIALE PER TUBO PEX

Raccordo doppio per riparazione per tubo 17x2.

Codice	Descrizione	Scatole pz.	Prezzo €/pz.
1PVRACO2	Raccordo doppio per tubo 17x2	1	5,00

RACCORDI ADATTATORI PER TUBO MULTISTRATO

Raccordi a compressione per tubo multistrato con filetto 3/4 Eurocono per l'innesto della tubazione al collettore.



Codice	Descrizione	Scatole pz.	Prezzo €/pz.
1PVRAMU16X2	Raccordo adattatore per tubo multistrato 16x2	2	3,24
1PVRAMU 20X2	Raccordo adattatore per tubo multistrato 20x2	2	3,50

RACCORDI ADATTATORI PER TUBO PEX

Raccordi a compressione per tubo in polietilene con filetto 3/4 Eurocono per l'innesto della tubazione al collettore.



Codice	Descrizione	Scatole pz.	Prezzo €/pz.
1PVRA17X2	Raccordo adattatore per tubo 17x2	2	3,13
1PVRA20X2	Raccordo adattatore per tubo 20x2	2	3,13

COLLETTORE DI DISTRIBUZIONE DA 1" IN OTTONE

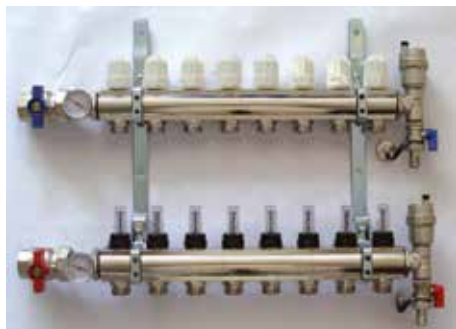

Collettore di distribuzione da 1" in ottone nichelato composto da:

- Collettore di mandata con regolatori/ misuratori di portata;
- Collettore di ritorno completo di valvole di intercettazione manuali predisposte per la regolazione elettrotermica (attuatori termoelettrici);
- Staffe di fissaggio disassate con spessori antivibrazione;
- Valvole a sfera di intercettazione da 1" (blu e rossa) con bocchettone con termometro 0-80°C;
- Terminali a "T" con valvole di sfiato automatiche e valvole a sfera con portagomma per carico/scarico impianto;
- Gli adattatori per l'innesto del tubo non sono inclusi.

Codice	Descrizione	Scatole pz.	Prezzo €/pz.
1PVCOLC03	Collettore completo da 1" a 3 vie	1	229,00
1PVCOLC04	Collettore completo da 1" a 4 vie	1	261,00
1PVCOLC05	Collettore completo da 1" a 5 vie	1	292,00
1PVCOLC06	Collettore completo da 1" a 6 vie	1	325,00
1PVC OLC07	Collettore completo da 1" a 7 vie	1	358,00
1PVCOLC08	Collettore completo da 1" a 8 vie	1	387,00
1PVCOLC09	Collettore completo da 1" a 9 vie	1	423,00
1PVCOLC10	Collettore completo da 1" a 10 vie	1	455,00
1PVCOLC11	Collettore completo da 1" a 11 vie	1	487,00
1PVCOLC12	Collettore completo da 1" a 12 vie	1	518,00
1PVCOLC13	Collettore completo da 1" a 13 vie	1	550,00

COLLETTORE DI DISTRIBUZIONE DA 1" 1/4 IN OTTONE

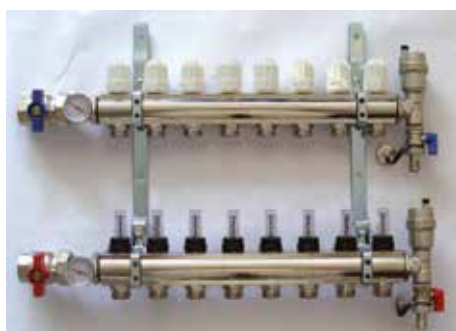

Collettore di distribuzione da 1" 1/4 in ottone nichelato composto da:

- Collettore di mandata con regolatori/ misuratori di portata;
- Collettore di ritorno completo di valvole di intercettazione manuali predisposte per la regolazione elettrotermica (attuatori termoelettrici);
- Staffe di fissaggio disassate con spessori antivibrazione;
- Valvole a sfera di intercettazione da 1" 1/4 (blu e rossa);
- Valvole di sfiato aria automatica, valvole di scarico acqua, 2 termometri e 2 tappi laterali ciechi;
- Profondità del collettore 110 mm;
- Gli adattatori per l'innesto del tubo non sono inclusi.

Prodotto disponibile su ordinazione

Codice	Descrizione	Scatole pz.	Prezzo €/pz.
1PVC1LC03	Collettore completo da 1"1/4 a 3 vie	1	322,00
1PVC1LC04	Collettore completo da 1"1/4 a 4 vie	1	373,00
1PVC1LC05	Collettore completo da 1"1/4 a 5 vie	1	424,00
1PVC1LC06	Collettore completo da 1"1/4 a 6 vie	1	474,00
1PVC1LC07	Collettore completo da 1"1/4 a 7 vie	1	525,00
1PVC1LC08	Collettore completo da 1"1/4 a 8 vie	1	553,00
1PVC1LC09	Collettore completo da 1"1/4 a 9 vie	1	601,00
1PVC1LC10	Collettore completo da 1"1/4 a 10 vie	1	674,00
1PVC1LC11	Collettore completo da 1"1/4 a 11 vie	1	723,00
1PVC1LC12	Collettore completo da 1"1/4 a 12 vie	1	776,00
1PVC1LC13	Collettore completo da 1"1/4 a 13 vie	1	824,00



COLLETORE DA 1" IN INOX

Collettore di distribuzione da 1" in acciaio inox AISI 304 composto da:

- Collettore di mandata con regolatori/misuratori di portata;
- Collettore di ritorno completo di valvole di intercettazione manuali predisposte per la regolazione elettrotermica (attuatori termoelettrici);
- Staffe di fissaggio disassate con spessori antivibrazione;
- Valvole a sfera multifunzione con scarico aria manuale, carico acqua e termometri scala 0-80°C;
- Tappi ciechi con guarnizione O-ring
- Gli adattatori per l'innesto del tubo non sono inclusi.

Codice	Descrizione	Scatole pz.	Prezzo €/pz.
1PVCOLC03IX	Collettore completo da 1" a 3 vie	1	159,00
1PVCOLC04IX	Collettore completo da 1" a 4 vie	1	181,00
1PVCOLC05IX	Collettore completo da 1" a 5 vie	1	203,00
1PVCOLC06IX	Collettore completo da 1" a 6 vie	1	224,00
1PVCOLC07IX	Collettore completo da 1" a 7 vie	1	245,00
1PVCOLC08IX	Collettore completo da 1" a 8 vie	1	268,00
1PVCOLC09IX	Collettore completo da 1" a 9 vie	1	290,00
1PVCOLC10IX	Collettore completo da 1" a 10 vie	1	311,00
1PVCOLC11IX	Collettore completo da 1" a 11 vie	1	334,00
1PVCOLC12IX	Collettore completo da 1" a 12 vie	1	355,00
1PVCOLC13IX	Collettore completo da 1" a 13 vie	1	377,00

CLIPS FISSATUBO

Graffette di fissaggio manuali/ con attrezzo per l'ancoraggio del tubo al pannello isolante.



Codice	Descrizione	Scatole pz.	Prezzo €/pz.
1PVCLIO03	Graffetta fissatubo manuale uncinata	200	0,14
1PVCLIO05	Graffetta fissatubo manuale a cavalletto	100	0,19

RETE ANTIRITIRO PER MASSETTO

Rete antiritiro per massetti in fibra di vetro, resistente agli alcali del cemento, con maglie 4x4 cm.

Ideale per l'armatura ed il rinforzo dei massetti civili.

Viene fornita in rotoli da 50 m con altezza 1 m

* Prodotto disponibile su ordinazione



Codice	Descrizione	Scatole m	Prezzo €/m
1PVRETE	Rete antiritiro per massetti in fibra di vetro	50	3,08

CURVE DI PROTEZIONE TUBO

Curve in materiale plastico rigido a 90° che consentono di proteggere i tubi in zona ingresso del collettore.



Codice	Descrizione	Scatole pz.	Prezzo €/pz.
1PVCUR001	Curva di protezione per tubo Φ 17	1	1,28
1PVCUR002	Curva di protezione per tubo Φ 20	1	1,83



SROTOLATORE

Strumento da utilizzare per lo svolgimento del tubo durante la sua posa.

Codice	Descrizione	Scatole pz.	Prezzo €/pz.
1PVSROTO	Srotolatore per tubo	1 pz.	589,00



CASSETTA IDRAULICA DI MISCELAZIONE

Cassetta di miscelazione motorizzata senza puffer. Comprende valvola miscelatrice motorizzata, centralina di termoregolazione, sonda esterna e termostato di sicurezza. Idonea per essere applicata a un puffer o anche direttamente a caldaia a biomassa per la distribuzione su impianto a pavimento (non per caldaia murale). Dimensioni: 260 mm (B) x 490 mm (H) x 140 mm (profondità).

Codice	Descrizione	Scatole pz.	Prezzo €/pz.
CASMIX01P2	Cassetta idraulica con circolatore 7 m	1	690,00

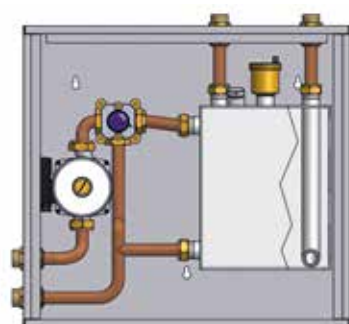

CASSETTA IDRAULICA DI MISCELAZIONE CON PUFFER

Cassetta di miscelazione manuale con puffer. Comprende valvola miscelatrice manuale (punto fisso), puffer da 8 litri, sfiato automatico, valvola di scarico, circolatore elettronico (7 mt), termostato di sicurezza, raccordi e tuberie. Ottimale per installazione a valle di caldaia murale. Dimensioni: 500 mm (B) x 490 mm (H) x 140 mm (profondità).

Codice	Descrizione	Scat. pz.	Prezzo €/pz.
CASMAND1P2	Cassetta idraulica manuale con circolatore 7 m	1	629,00

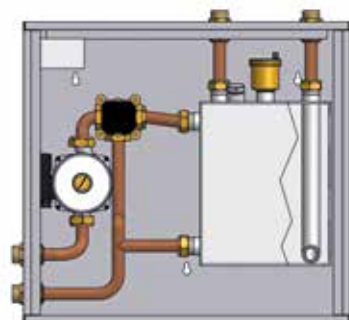

CASSETTA IDRAULICA DI MISCELAZIONE AUTOMATICA CON PUFFER

Cassetta di miscelazione automatica (con funzione climatica) con puffer. Comprende valvola miscelatrice motorizzata a controllo automatico, scheda elettronica di controllo, sonda esterna, puffer da 8 litri, sfiato automatico, valvola di scarico, circolatore elettronico (7 mt), termostato di sicurezza, raccordi e tuberie. Ottimale per installazione a valle di caldaia murale con funzione climatica. Dimensioni: 500 mm (B) x 490 mm (H) x 140 mm (profondità).

Codice	Descrizione	Scat. pz.	Prezzo €/pz.
CASMOTO1P2	Cassetta idraulica motorizzata con circolatore 7 m	1	1.004,00

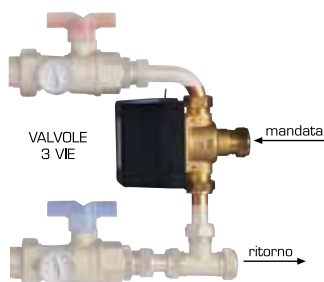
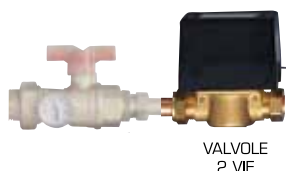

VALVOLE DI ZONA PER COLLETTORE

Valvola di zona con contatto di fine corsa a due o tre vie.

Codice	Descrizione	Scatole pz.	Prezzo €/pz.
VAL0403P1	Valvola di zona a tre vie	1	177,00
VAL0600P1	Valvola di zona a due vie	1	190,00

LISTINO CALDAIE IN ACCIAIO

Per consultare il listino di tutta la gamma completa delle caldaie in acciaio fino a 3500kW vai al sito www.stepclima.it

THERMOBOX: GRUPPI TERMICI A GASOLIO A CONDENSAZIONE

DA 23 KW A 31,7 KW

CON BOLLITORE E PRODUZIONE DI ACQUA CALDA AD USO SANITARIO

- Caldaia in acciaio con scambiatore in acciaio inox a condensazione, per impianti di riscaldamento ad acqua calda sino a 90°C.
- Fiamma orizzontale.
- Rendimento 108% su PCI
- Bassa temperatura (ritorno non inferiore a 35°C).
- Bollitore in acciaio smaltato a due mani con procedimento Bayer, isolato esternamente con poliuretano posto sotto la caldaia. Capacità: 120 litri. Provvisto di portina flangiata per l'ispezione interna e di anodo al magnesio. La produzione dell'acqua calda sanitaria è ottenuta da uno scambiatore di calore in acciaio smaltato a due mani con procedimento Bayer. La circolazione dell'acqua tra caldaia e scambiatore bollitore avviene tramite una pompa comandata da un termostato con possibilità di regolare la temperatura dell'acqua sanitaria.
- Pressione max. esercizio: 4 bar.
- FUNZIONAMENTO A TEMPERATURA SCORREVOLE.
- SPEGNIMENTO TOTALE.



Gruppi Termici con bollitore e produzione di acqua calda ad uso sanitario, gasolio a condensazione

- Caldaia in acciaio con scambiatore in acciaio inox a condensazione, per impianti di riscaldamento ad acqua calda sino a 90°C.
- Fiamma orizzontale.
- Rendimento 108% su PCI

Con bruciatore a gasolio a condensazione

Potenzialità utile		CODICE	Prezzo
kCal/h	kW		
17.500 ÷ 21.000	20,4 ÷ 24,4	TB 23 B COND	e 5.684,00
23.200 ÷ 27.300	27 ÷ 31,7	TB 31 B COND	e 6.316,00



Accessori a richiesta

	CODICE	Prezzo
Sonda di temperatura esterna	ACC0045P	€ 26,00

Accessori compresi nella fornitura THERMOBOX B:

- Mantello in acciaio verniciato con polveri epossidiche e materassino di lana minerale.
- Pannello di regolazione.
- Circolatore elettronico.
- Circolatore per il bollitore.
- Bruciatore prearato
- Vaso d'espansione sul circuito di riscaldamento.
- Vaso d'espansione sul circuito sanitario.
- Valvola di sicurezza.
- Componenti d'uso.
- Attrezzi per la pulizia.



GARANZIA

I Gruppi Termici **THERMOBOX B** sono coperti da garanzia di **anni 5** sul corpo caldaia e di **anni 2** sugli strumenti, sulle parti elettriche e refrattarie.

I Gruppi Termici vengono consegnati mantellati su pallets, protetti da cellophane e cartone

TRIX DS

$\eta = \star\star\star\star$



- Caldaia pressurizzata in acciaio per impianti di riscaldamento a pavimento ad acqua calda sino a 90°C.
- Alto rendimento.
- Bassa temperatura con superfici di scambio termico convettivo e tubo doppio strato nell'ultimo metro del percorso fumi (acqua di ritorno non inferiore a 35°C).
- Pressione max. esercizio: 5 bar.
- Funzionamento: gasolio/gas/olio combustibile
- TRE GIRI EFFETTIVI DI FUMO.
- BASSA EMISSIONE DI OSSIDO DI AZOTO (Low NOx).
- FUNZIONAMENTO A TEMPERATURA SCORREVOLE.
- DIMENSIONI RIDOTTE (fino a 540 kW, larghezza max 74 cm)
- CON TERMINALE PERCORSO FUMI ZONA SCAMBIO A SECCO



FINO A 400 KW SOLO PER MERCATI EXTRA UE TERMOREGOLAZIONE INCORPORATA

Potenzialità utile 92/42 CE kW	Potenza utile massima per soddisfare il rend. minimo richiesto dal DL 311 ovvero 90+2 Log Pn al 100% di carico kW	MODELLO	Prezzo
50	45	TRIX50 DS	€ 3.387,00
70	62	TRIX70 DS	€ 4.487,00
90	80	TRIX90 DS	€ 4.601,00
100	86	TRIX100 DS	€ 5.115,00
130	114	TRIX130 DS	€ 5.237,00
160	140	TRIX160 DS	€ 6.116,00
220	180	TRIX220 DS	€ 6.215,00
310	250	TRIX310 DS	€ 7.162,00
380	330	TRIX380 DS	€ 7.465,00
450	400	TRIX460 DS	€ 10.294,00
540	520	TRIX580 DS	€ 10.911,00
646	570	TRIX650 DS	€ 12.261,00
873	750	TRIX900 DS	€ 13.501,00
1036	900	TRIX1000 DS	€ 16.750,00
1207	1050	TRIX1200 DS	€ 19.351,00
1600	1400	TRIX1600 DS	€ 23.130,00

DICHIARAZIONE DI CONFORMITÀ

Le caldaie STEP modelli Trix, MP e AP 3S sono conformi alla Direttiva Rendimenti 92/42 CEE e alle parti applicabili della Direttiva Bassa Tensione 2014/35/UE. Se abbinata a un bruciatore a gas soffiato con marcatura CE, soddisfano i requisiti previsti dal Regolamento 2016/426 UE. Le stesse caldaie al di sotto dei 400 Kw, se abbinata a un bruciatore di gasolio, soddisfano la Direttiva 2009/125/CE ed il Regolamento Delegato UE n. 813/2013.

Accessori compresi nella fornitura Trix N e Trix DS:

- Mantello in acciaio verniciato con polveri epossidiche e materassino di lana minerale, imballati a parte.
- Attrezzi per la pulizia.
- Pannello di regolazione comprendente: termostato di esercizio, termostato di sicurezza a riarmo manuale, termometro caldaia, interruttore generale, interruttore bruciatore, spia pompa impianto.

GARANZIA

Le caldaie **Trix DS** sono coperte da garanzia di **anni 4** sul corpo caldaia e di **anni 2** sulle parti elettriche e refrattarie.

MP 3S

- Caldaia a **bassa pressurizzazione** in acciaio per impianti di riscaldamento ad acqua calda sino a 90° C.
- Alto rendimento.
- Pressione max. esercizio: 5 bar.
- Funzionamento: gasolio/gas, olio combustibile.
- Possibilità di impiego di **olio diatermico** come fluido vettore*.
- Con superfici di scambio termico convettivo e tubo doppio strato nell'ultimo metro del percorso fumi



AP 3S

- Caldaia in acciaio **pressurizzata** per impianti di riscaldamento ad acqua calda sino a 90° C.
- Alto rendimento.
- Pressione max. esercizio: **6 bar**.
- Funzionamento gas/gasolio/olio combustibile.
- Possibilità di impiego di **olio diatermico** come fluido vettore*.
- Con superfici di scambio termico convettivo e tubo doppio strato nell'ultimo metro del percorso fumi



FINO A 400 KW SOLO PER MERCATI EXTRA UE

Potenzialità utile kW	CODICE	Prezzo MP 3S
44 + 54,7	MP55	€ 2.272,00
50 + 68,4	MP70	€ 2.322,00
62 + 80,1	MP80	€ 2.322,00
75 + 90,3	MP90	€ 3.207,00
90 + 100,1	MP100	€ 3.207,00
102 + 120,2	MP120	€ 3.273,00
120 + 140,3	MP140	€ 3.391,00
145 + 170,1	MP170	€ 3.420,00
174 + 230	MP230	€ 4.353,00
220 + 291,7	MP300	€ 4.643,00

Potenzialità utile kW	CODICE	Prezzo AP 3S
260 + 349	AP350	€ 5.447,00
300 + 419	AP420	€ 5.791,00
380 + 470	AP470	€ 6.936,00
400 + 524	AP520	€ 7.145,00
470 + 600	AP600	€ 8.097,00
539 + 698	AP700	€ 9.182,00
670 + 830	AP830	€ 9.765,00
760 + 940	AP940	€ 12.292,00
820 + 1.050	AP1050	€ 12.503,00
950 + 1.200	AP1200	€ 13.696,00
1.180 + 1.520	AP1520	€ 17.732,00
1.480 + 1.870	AP1870	€ 22.231,00
1.830 + 2.350	AP2350	€ 27.844,00
2.450 + 3.000	AP3000	€ 33.144,00
2.780 + 3.500	AP3500	€ 40.002,00

$\eta = \star\star\star$
CE

Sovrapprezzo per versioni superiori ai 5 bar: per ogni bar in più aumento del 10%

Specificare nell'ordine il tipo di combustibile utilizzato per l'inserimento dei turbolatori idonei: gas - gasolio

Accessori compresi nella fornitura MP / AP:

- Mantello in acciaio verniciato con polveri epossidiche e materassino di lana minerale, imballati a parte.
- Pannello di regolazione comprendente: termostato di esercizio, termostato di sicurezza a riarmo manuale, termometro caldaia, interruttore generale, interruttore bruciatore, spia pompa impianto.

*Caldaie funzionanti ad olio diatermico: il sovrapprezzo é pari al 15% sul prezzo di listino.

GARANZIA

Le caldaie MP / AP sono coperte da garanzia di **anni 4** sul corpo caldaia e di **anni 2** sulle parti elettriche e refrattarie.

DICHIARAZIONE DI CONFORMITÀ

Le caldaie modelli Trix, MP e AP 3S sono conformi alla Direttiva Rendimenti 92/42 CEE e alle parti applicabili della Direttiva Bassa Tensione 2014/35/UE. Se abbinate a un bruciatore a gas soffiato con marcatura CE, soddisfano i requisiti previsti dal Regolamento 2016/426 UE. Le stesse caldaie al di sotto dei 400 Kw, se abbinate a un bruciatore di gasolio, soddisfano la Direttiva 2009/125/CE ed il Regolamento Delegato UE n. 813/2013



LISTINO POMPE DI CALORE E SISTEMI IBRIDI

POMPE DI CALORE Splittate CH22



Pompe di calore splittate Unità esterne

Codice	Descrizione	Prezzo totale €
PDCUE22/4R32	Pdc split Unità esterna 4 kw R 32	2.182,00
PDCUE22/6R32	Pdc split Unità esterna 6 kw R 32	2.249,00
PDCUE22/8R32	Pdc split Unità esterna 8 kw R 32	2.516,00
PDCUE22/10R32	Pdc split Unità esterna 10 kw R 32	2.727,00
PDCUE22/12R32	Pdc split Unità esterna 12 kw R 32	3.781,00
PDCUE22/14R32	Pdc split Unità esterna 14 kw R 32	3.921,00
PDCUE22/16R32	Pdc split Unità esterna 16 kw R 32	3.960,00
PDCUE22/12R32TRI	Pdc split Unità esterna 12 kw R 32 trifase	4.613,00
PDCUE22/14R32TRI	Pdc split Unità esterna 14 kw R 32 trifase	4.705,00
PDCUE22/16R32TRI	Pdc split Unità esterna 16 kw R 32 trifase	4.938,00

Pompe di calore splittate Unità interne

Codice	Descrizione	Prezzo totale €
PDCUI22/4-6R32	Pdc split Unità interna 4-6 kw R 32	2.695,00
PDCUI22/8-10R32	Pdc split Unità interna 8-10 kw R 32	2.799,00
PDCUI22/8-10R32EH	Pdc split Unità interna 8-10kw R 32 con resistenza	3.098,00
PDCUI22/12-14-16R32	Pdc split Unità interna 12-14-16kw R 32	2.983,00
PDCUI22/12-14-16R32EH	Pdc split Unità interna 12-14-16kw R 32 con resistenza	3.282,00

quota prima accensione pdc

Codice	Descrizione	Prezzo totale €
	Tariffa di prima accensione*	259,00

* La prima accensione è facoltativa e può essere richiesta dal cliente finale o dall'installatore



A+++



Gas refrigerante



Inverter



Controller incluso



Wi-Fi incluso

UNITÀ ESTERNA			SHPA4RP24AF	SHPA6RP24AF	
Alimentazione		V/Ph/Hz	220-240/1/50	220-240/1/50	
RISCALDAMENTO ²	Capacità	kW	4.25	6.20	
	Potenza assorbita	kW	0.82	1.24	
	COP		5.20	5.00	
RISCALDAMENTO ³	Capacità	kW	4.35	6.00	
	Potenza assorbita	kW	1.14	2.00	
	COP		3.80	3.00	
RAFFREDDAMENTO ⁴	Capacità	kW	4.50	6.55	
	Potenza assorbita	kW	0.81	1.34	
	EER		5.55	4.90	
RAFFREDDAMENTO ⁵	Capacità	kW	4.70	7.00	
	Potenza assorbita	kW	1.36	2.33	
	EER		3.45	3.00	
Classe di efficienza energetica stagionale in riscaldamento ⁶	LWT a 35 °C		A+++	A+++	
	LWT a 55 °C		A++	A++	
SCOP ⁶	LWT a 35 °C		4.85	4.95	
	LWT a 55 °C		3.31	3.52	
SEER ⁶	LWT a 7 °C		4.99	5.34	
	LWT a 18 °C		7.77	8.21	
Livello di potenza sonora ⁷		dB(A)	56	58	
Dimensioni (LxHxP)		mm	1007x712x426	1007x712x426	
Peso netto/lordo		kg	58/64	58/64	
Connessioni tubazioni FGAS	Liquido	Tipo/Dia.(OD)	mm	Flaring / ø 6.35	
	Gas	Tipo/Dia.(OD)	mm	Flaring / ø 15.9	
	Lunghezza tubazioni (min - max)		m	2 a 30	2 a 30
	Altezza d'installazione		Unità esterna (sopra-sotto)	m	20/20
Refrigerante	Tipo / Volume caricato		kg	R32/1.50	
Valvola di espansione				Electronic	
Intervallo della temperatura di funzionamento	Raffreddamento	°C	-5-43	-5-43	
	Riscaldamento	°C	-25-35	-25-35	
	Acqua calda sanitaria	°C	-25-43	-25-43	
UNITÀ INTERNA			SHPAI60RP24AF		
Alimentazione		V/Ph/Hz	220-240/1/50		
Livello di potenza sonora ⁷		dB(A)	38		
Dimensioni (LxHxP)		mm	420x790x270		
Peso netto/lordo		kg	37/43		
Circuito idraulico	Connessioni tubazioni		inch	1"	
	Valvola di sicurezza		MPa	0.3	
	Tubo di drenaggio Dia.		mm	ø 25	
	Vaso di espansione		L	8.0	
	Scambiatore di calore lato acqua		Tipo	Plate	
	Prevalenza pompa circolazione		m	9.0	
LWT range	Raffreddamento	°C	5-25		
	Riscaldamento	°C	25-65		
	Riscaldamento e Acqua calda sanitaria	°C	40-60		
RISCALDATORE ELETTRICO (Optional)		kW	3.0		

1) Norme EU standard e legislazioni: EN14511 : 2018; EN14825: 2018; EN50564: 2011; EN12102: 2017; (EU) N° 811/2013; (EU) N° 813/2013; OJ 2014/C 207/02; OJ 2017/C 229/01. 2) Temperatura aria esterna 7°C DB, 85% R.H.; EWT 30°C, LWT 35°C. 3) Temperatura aria esterna 7°C DB, 85% R.H.; EWT 47°C, LWT 55°C. 4) Temperatura aria esterna 35°C DB; EWT 23°C, LWT 18°C. 5) Temperatura aria esterna 35°C DB; EWT 12°C, LWT 7°C. 6) Classe di efficienza energetica stagionale per il riscaldamento in condizioni climatiche medie. 7) Massimo livello di potenza sonora testato in condizioni di riscaldamento con temperatura aria esterna 7°C DB, 6°C WB; EWT 30°C, LWT 35°C;

Doppia ventola 8 - 10 kW



A+++



Gas refrigerante



Inverter



Controller incluso



Wi-Fi incluso

UNITÀ ESTERNA			SHPA8RP24AF	SHPA10RP24AF
Alimentazione		V/Ph/Hz	220-240/1/50	220-240/1/50
RISCALDAMENTO ²	Capacità	kW	8.30	10.0
	Potenza assorbita	kW	1.60	2.00
	COP		5.20	5.00
RISCALDAMENTO ³	Capacità	kW	7.50	9.50
	Potenza assorbita	kW	2.36	3.06
	COP		3.18	3.10
RAFFREDDAMENTO ⁴	Capacità	kW	8.40	10.0
	Potenza assorbita	kW	1.66	2.08
	EER		5.05	4.80
RAFFREDDAMENTO ⁵	Capacità	kW	7.40	8.20
	Potenza assorbita	kW	2.19	2.48
	EER		3.38	3.30
Classe di efficienza energetica stagionale in riscaldamento ⁶	LWT a 35 °C		A+++	A+++
	LWT a 55 °C		A++	A++
SCOP ⁶	LWT a 35 °C		5.21	5.19
	LWT a 55 °C		3.36	3.49
SEER ⁶	LWT a 7 °C		5.83	5.98
	LWT a 18 °C		8.95	8.78
Livello di potenza sonora ⁷		dB(A)	59	60
Dimensioni (LxHxP)		mm	1118x864x523	1118x864x523
Peso netto/lordo		kg	77/88	77/88
Connessioni tubazioni FGAS	Liquido	Tipo/Dia.(OD)	mm	Flaring / ø 9.52
	Gas	Tipo/Dia.(OD)	mm	Flaring / ø 15.9
	Lunghezza tubazioni (min - max)		m	2 a 30
	Altezza d'installazione		Unità esterna (sopra-sotto)	m
Refrigerante	Tipo / Volume caricato		kg	R32/1.65
Valvola di espansione				Electronic
Intervallo della temperatura di funzionamento	Raffreddamento	°C	-5-43	-5-43
	Riscaldamento	°C	-25-35	-25-35
	Acqua calda sanitaria	°C	-25-43	-25-43
UNITÀ INTERNA			SHPAI100RP24AF	
Alimentazione		V/Ph/Hz	220-240/1/50	
Livello di potenza sonora ⁷		dB(A)	42	
Dimensioni (LxHxP)		mm	420x790x270	
Peso netto/lordo		kg	37/43	
Circuito idraulico	Connessioni tubazioni		inch	1"
	Valvola di sicurezza		MPa	0.3
	Tubo di drenaggio Dia.		mm	ø 25
	Vaso di espansione		L	8.0
	Scambiatore di calore lato acqua		Tipo	Plate
	Prevalenza pompa circolazione		m	9.0
LWT range	Raffreddamento	°C	5-25	
	Riscaldamento	°C	25-65	
	Riscaldamento e Acqua calda sanitaria	°C	40-60	
RISCALDATORE ELETTRICO (Optional)		kW	3.0	

1) Norme EU standard e legislazioni: EN14511: 2018; EN14825: 2018; EN50564: 2011; EN12102: 2017; [EU] N° 811/2013; [EU] N° 813/2013; OJ 2014/C 207/02; OJ 2017/C 229/01. 2) Temperatura aria esterna 7°C DB, 85% R.H.; EWT 30°C, LWT 35°C. 3) Temperatura aria esterna 7°C DB, 85% R.H.; EWT 47°C, LWT 55°C. 4) Temperatura aria esterna 35°C DB; EWT 23°C, LWT 18°C. 5) Temperatura aria esterna 35°C DB; EWT 12°C, LWT 7°C. 6) Classe di efficienza energetica stagionale per il riscaldamento in condizioni climatiche medie. 7) Massimo livello di potenza sonora testato in condizioni di riscaldamento con temperatura aria esterna 7°C DB, 6°C WB; EWT 30°C, LWT 35°C;

Monoventola 12 - 14 - 16 kW



A+++



Gas refrigerante



Inverter



Controller incluso



Wi-Fi incluso

UNITÀ ESTERNA				SHPA12RP24AF	SHPA14RP24AF	SHPA16RP24AF
Alimentazione			V/Ph/Hz	220-240/1/50	220-240/1/50	220-240/1/50
RISCALDAMENTO ²	Capacità		kW	12.1	14.5	16.0
	Potenza assorbita		kW	2.44	3.09	3.56
	COP			4.95	4.70	4.50
RISCALDAMENTO ³	Capacità		kW	12.0	13.8	16.0
	Potenza assorbita		kW	3.87	4.60	5.52
	COP			3.10	3.00	2.90
RAFFREDDAMENTO ⁴	Capacità		kW	12.0	13.50	14.20
	Potenza assorbita		kW	3.00	3.74	3.94
	EER			4.00	3.61	3.61
RAFFREDDAMENTO ⁵	Capacità		kW	11.6	12.7	14.0
	Potenza assorbita		kW	4.22	4.98	5.71
	EER			2.75	2.55	2.45
Classe di efficienza energetica stagionale in riscaldamento ⁶	LWT a 35 °C			A+++	A+++	A+++
	LWT a 55 °C			A++	A++	A++
SCOP ⁶	LWT a 35 °C			4.81	4.72	4.62
	LWT a 55 °C			3.45	3.47	3.41
SEER ⁶	LWT a 7 °C			4.89	4.86	4.69
	LWT a 18 °C			7.1	6.9	6.75
Livello di potenza sonora ⁷			dB(A)	64	65	68
Dimensioni (LxHxP)			mm	1118x864x523	1118x864x523	1118x864x523
Peso netto/lordo			kg	96/110	96/110	96/110
Connessioni tubazioni FGAS	Liquido	Tipo/Dia.(OD)	mm	Flaring / ø 9.52	Flaring / ø 9.52	Flaring / ø 9.52
	Gas	Tipo/Dia.(OD)	mm	Flaring / ø 15.9	Flaring / ø 15.9	Flaring / ø 15.9
	Lunghezza tubazioni (min - max)		m	2 a 30	2 a 30	2 a 30
	Altezza d'installazione		Unità esterna (sopra-sotto)	m	20/20	20/20
Refrigerante		Tipo / Volume caricato	kg	R32/1.84	R32/1.84	R32/1.84
Valvola di espansione				Electronic	Electronic	Electronic
Intervallo della temperatura di funzionamento	Raffreddamento	°C		-5-43	-5-43	-5-43
	Riscaldamento	°C		-25-35	-25-35	-25-35
	Acqua calda sanitaria	°C		-25-43	-25-43	-25-43
UNITÀ INTERNA				SHPAI160RP24AF		
Alimentazione			V/Ph/Hz	220-240/1/50		
Livello di potenza sonora ⁷			dB(A)	43		
Dimensioni (LxHxP)			mm	420x790x270		
Peso netto/lordo			kg	39/45		
Circuito idraulico	Connessioni tubazioni		inch	1"		
	Valvola di sicurezza		MPa	0.3		
	Tubo di drenaggio Dia.		mm	ø 25		
	Vaso di espansione		Volume	L		
	Scambiatore di calore lato acqua		Tipo	Plate		
	Prevalenza pompa circolazione		m	9.0		
LWT range	Raffreddamento	°C		5-25		
	Riscaldamento	°C		25-65		
	Riscaldamento e Acqua calda sanitaria	°C		40-60		
RISCALDATORE ELETTRICO (Optional)			kW	3.0		

1) Norme EU standard e legislazioni: EN14511: 2018; EN14825: 2018; EN50564: 2011; EN12102: 2017; [EU] N° 811/2013; [EU] N° 813/2013; OJ 2014/C 207/02; OJ 2017/C 229/01. 2) Temperatura aria esterna 7°C DB, 85% R.H.; EWT 30°C, LWT 35°C. 3) Temperatura aria esterna 7°C DB, 85% R.H.; EWT 47°C, LWT 55°C. 4) Temperatura aria esterna 35°C DB; EWT 23°C, LWT 18°C. 5) Temperatura aria esterna 35°C DB; EWT 12°C, LWT 7°C. 6) Classe di efficienza energetica stagionale per il riscaldamento in condizioni climatiche medie. 7) Massimo livello di potenza sonora testato in condizioni di riscaldamento con temperatura aria esterna 7°C DB, 6°C WB; EWT 30°C, LWT 35°C;

POMPE DI CALORE MONOBLOCCO CH22

RISCALDAMENTO, RAFFRESCAMENTO E PRODUZIONE ACQUA CALDA SANITARIA

Pompe di calore monoblocco CH22 r32

A corredo filtro a Y, comando remoto (fa anche da sonda ambiente), sonda addizionale acqua impianto e sonda ACS.

Codice	Descrizione	Prezzo totale €
PDCS22/5R32	Pompa di calore 5 kW - CH22/5M (R32)	4.232,00
PDCS22/7R32	Pompa di calore 7 kW - CH22/7M (R32)	4.405,00
PDCS22/9R32	Pompa di calore 9 kW - CH22/9M (R32)	5.098,00
PDCS22/12R32	Pompa di calore 12 kW - CH22/12M (R32)	6.882,00
PDCS22/16R32	Pompa di calore 16 kW - CH22/16M (R32)	7.159,00
PDCS22/16TR32	Pompa di calore 16 kW - CH22/16T (R32)	7.644 ,00
	Tariffa di prima accensione obbligatoria	259,00



DIMENSIONI DI INGOMBRO

5-16 kW

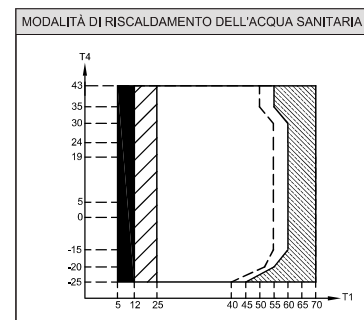
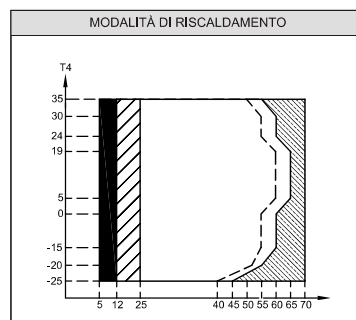
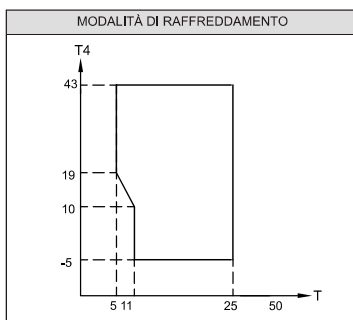
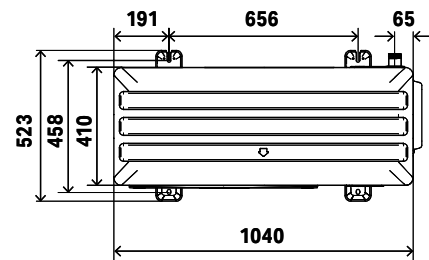
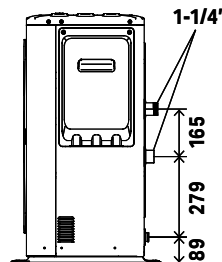
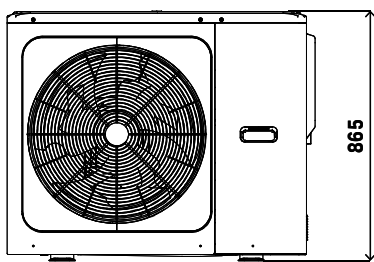

CAMPO OPERATIVO

T4 Temperatura esterna

T1 Temperatura acqua

■ Pompa di calore non disponibile

□ Attiva solo la fonte ausiliaria

▨ Temperatura in ingresso massima per il funzionamento della pdc

Per alcuni modelli

POMPA DI CALORE MONOBLOCCO

DATI TECNICI

Modello		CH22/5M	CH22/7M	CH22/9M	CH22/12M	CH22/16M	CH22/16T	
Alimentazione elettrica	V/Ph/Hz	220-240/1/50					380-415/3/50	
Riscaldamento ²	Potenza	kW	6,50	8,40	10,00	12,20	16,00	16,00
	Potenza ass. nom.	kW	1,22	1,66	2,13	2,49	3,55	3,55
	COP		5,30	5,05	4,70	4,90	4,50	4,50
Riscaldamento ³	Potenza	kW	6,60	8,50	10,20	12,50	16,20	16,20
	Potenza ass. nom.	kW	1,65	2,24	2,79	3,38	4,69	4,69
	COP		4,00	3,80	3,65	3,70	3,45	3,45
Riscaldamento ⁴	Potenza	kW	6,30	8,20	9,40	12,00	16,00	16,00
	Potenza ass. nom.	kW	1,97	2,60	3,03	4,00	5,61	5,61
	COP		3,20	3,15	3,10	3,00	2,85	2,85
Raffrescamento ⁵	Potenza	kW	6,50	8,30	10,00	12,20	15,40	15,40
	Potenza ass. nom.	kW	1,27	1,71	2,33	2,65	3,67	3,67
	EER		5,10	4,85	4,30	4,60	4,20	4,20
Raffrescamento ⁶	Potenza	kW	5,50	7,40	9,00	11,60	14,00	14,00
	Potenza ass. nom.	kW	1,69	2,35	3,10	3,74	4,83	4,83
	EER		3,25	3,15	2,90	3,10	2,90	2,90
Classe efficienza stagion. (st. media)	acqua a 35° C	A+++						
	acqua a 55° C	A++						
SCOP ⁶	acqua a 35° C		5,12	5,18	5,12	5,08	4,84	4,84
	acqua a 55° C		3,59	3,67	3,71	3,62	3,59	3,59
SEER ⁷	acqua a 7° C		5,09	5,19	5,08	5,07	5,11	5,14
	acqua a 18° C		7,81	8,09	8,31	7,79	7,49	7,54
Ventilatore	Tipo	DC Motor						
	Portata aria	m³/h	3900		4500		5200	
Liv. Pressione sonora ⁸		dB(A)	48,0	51,0	53,0	56,0	58,0	59,0
Dimensioni (LxHxP)		mm	1040x865x410					
Peso		kg	87			106		120
Connessioni		mm	1" M			1-1/4" M		
Volume minimo acqua impianto (non regolata)		l	30					
Valv. Sicurezza		bar	3					
Circolatore	Prevalenza nom.	m c.a.	5	5	5	9	9	9
Vaso di espansione		l	5					
Campo operativo temperatura esterna	Raffrescamento	°C	Da -5 a 43					
	Riscaldamento	°C	Da -25 a 35					
	Acqua sanitaria	°C	Da -25 a 43					
Campo operativo temperatura acqua	Raffrescamento	°C	Da 5 a 25					
	Riscaldamento	°C	Da 25 a 65					
	Acqua sanitaria	°C	Da 20 a 60					
Compressore	Tipo	Twin-rotary DC inverter						
Refrigerante	Tipo	R32						
	Quantità	kg	1,3			1,8		
Regolazione refrig.		Valvola di espansione elettronica						
Controllo		Controllo remoto a filo						

Note:

- Standard di riferimento: EN14511; EN14825; EN50564; EN12102; (EU) No 811/2013; (EU) No 813/2013; OJ 2014/C 207/02.1.
- Temperatura aria esterna in 7°C DB, 85% R.H. Temperatura acqua in/out 30/35°C.
- Temperatura aria esterna in 7°C DB, 85% R.H. Temperatura acqua in/out 40/45°C.
- Temperatura aria esterna in 7°C DB, 85% R.H. Temperatura acqua in/out 47/55°C.
- Temperatura aria esterna in 35°C DB. Temperatura acqua in/out 23/18°C.
- Temperatura aria esterna in 35°C DB. Temperatura acqua in/out 12/7°C.
- Efficienza stagionale in riscaldamento (stagione media).
- Alla distanza di 1 metro in campo aperto, lato ventilatore.

Separatori idraulici 40 - 50 - 80 - 100 lt

Codice	Descrizione	Suggerito per PdC da	Prezzo totale €
TANK040P	SERBATOIO SEPARATORE 40LT	5-6 kw	580,00
TANK050P	SERBATOIO SEPARATORE 50LT	6-10 kw	620,00
TANK080P	SERBATOIO SEPARATORE 80LT	10-14 kw	670,00
TANK100P	SERBATOIO SEPARATORE 100LT	14-16 kw	700,00

80 Litri

40 Litri

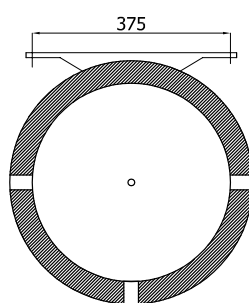
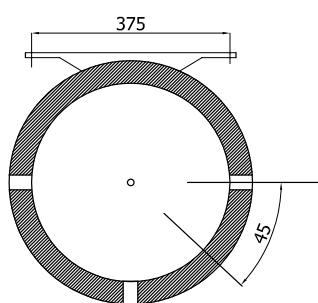
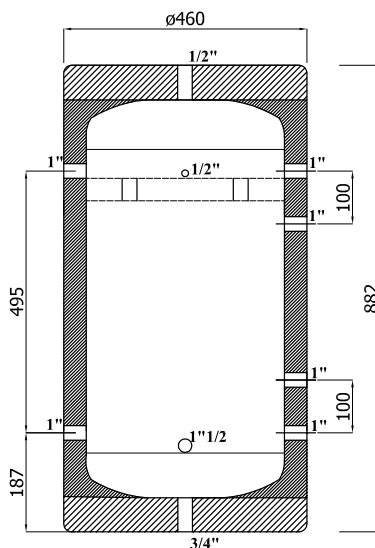
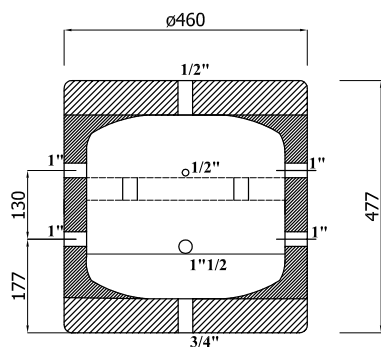

Legenda connessioni

- E eventuale sonda temperatura
- I resistenza elettrica
- G2/G1 mandata / ritorno impianto
- P4/P3 mandata / ritorno generatore
- P2/P1 mandata / ritorno generatore ausiliario
- S scarico
- T sfiato

Separatori idraulici 50 - 100 lt

50 lt

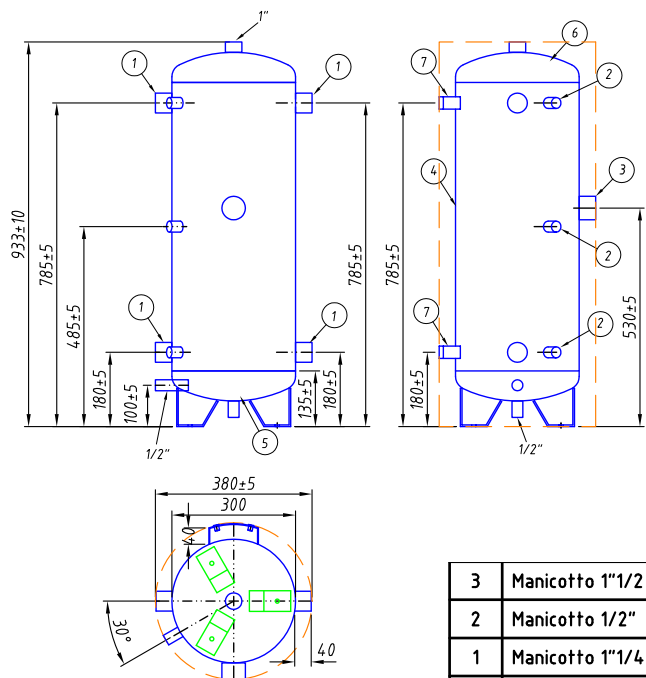

100 lt

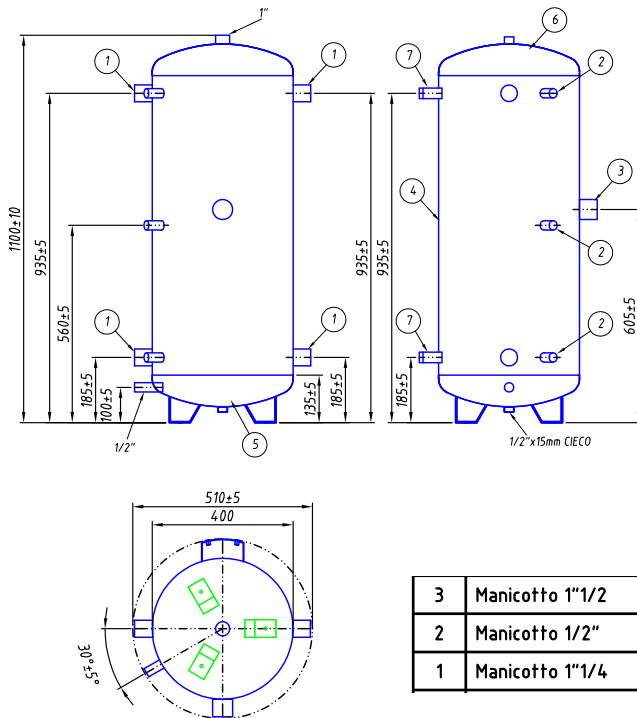

Contenuto Acqua minimo dell'impianto

CONTENUTO ACQUA (L)	5-9 kW	12-16 kW
MINIMO	20	40

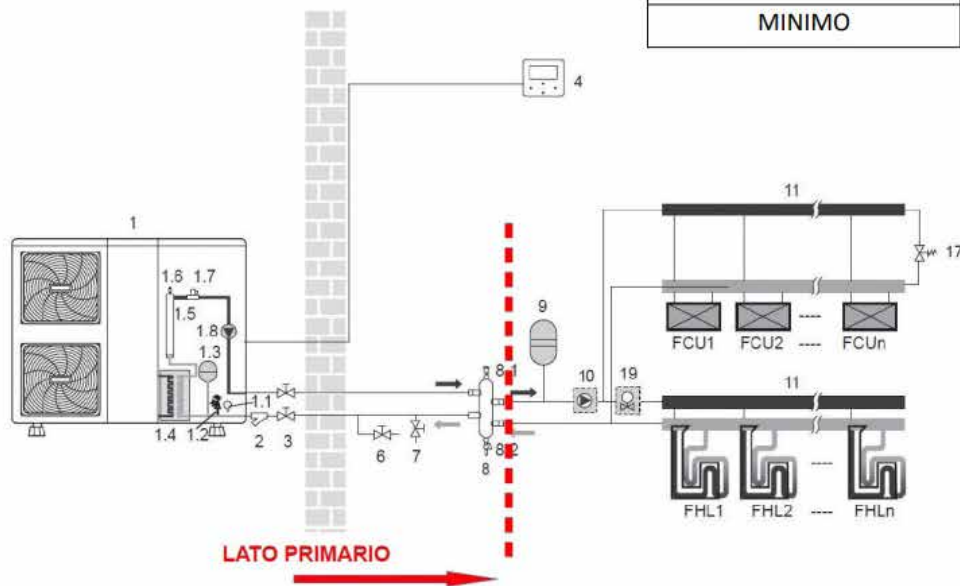

SISTEMA DA INCASSO CON PDC SPLITTATA FULL ELECTRIC

PREDISPOSTO PER PDC HITACHI - ARGO - MIDEA
RISCALDAMENTO RAFFRESCAMENTO
E SANITARIO CON ACCUMULO

CONTAINER PREDISPOSTO PER POMPA DI CALORE SPLITTATA hitachi o argo, CON ACCUMULO SANITARIO 170 lt. RISCALDAMENTO E SERBATOIO INERZIALE PER RAFFRESCAMENTO
Sistema con configurazione modulare

ECBOX

La fornitura comprende: telaio da incasso, accumulo sanitario 170 lt vaso espansione sanitario, vaso espansione riscaldamento, scambiatore a piastre, circolatori elettronici a basso consumo 6 mt, separatore idraulico accumulo raffreddamento da 50 litri.
Il gruppo solare è optional.

Il contenitore è predisposto per pompa di calore Hitachi e Argo. È prevista a richiesta, l'opzione per Panasonic, Samusung o altri modelli con spessore massimo 35 cm.

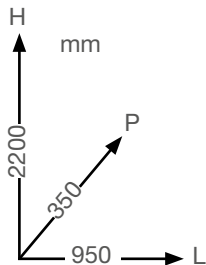

Dimensioni telaio

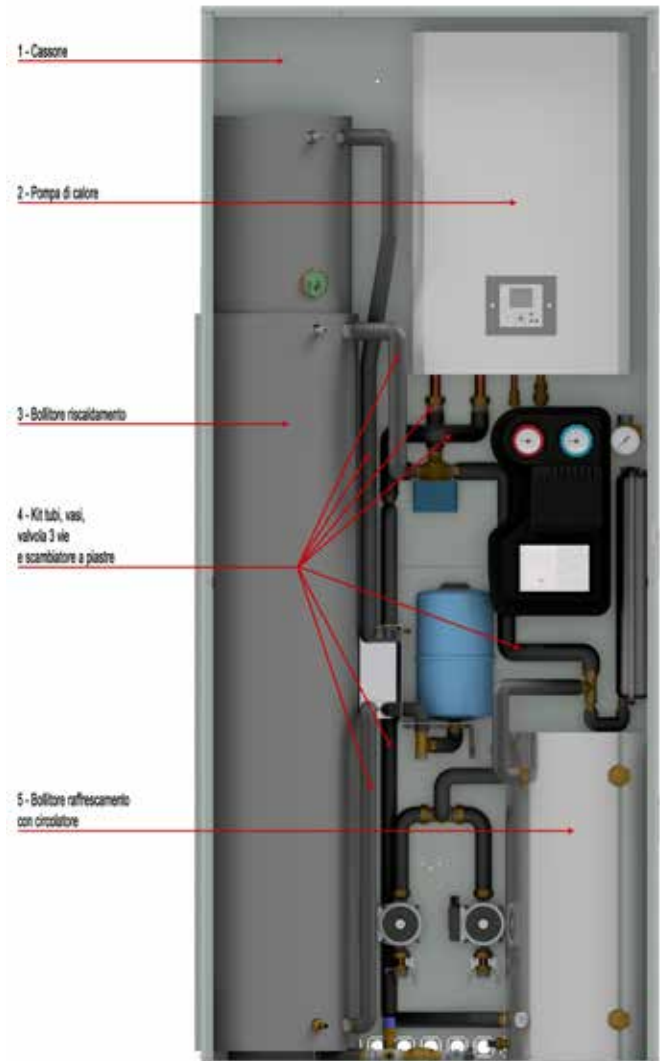

	Codice	Descrizione	Prezzo totale €
1	CASSONE		
	CAS1750P (dim. h 2200 x l 1250 x p 350 mm)	CASSONE per ECBOX	307,00
2	PDC (CH22 da 6 a 16 kW, ISERIES DA 6 A 8 kW)		
3	Bollitore sanitario per pompa di calore		
	BOL1750P	Bollitore tank in tank con raccordi	2.658,00
	BOL1750PSOL	Bollitore tank in tank con raccordi e con solare	3.539,00
4	Kit tubi vasi, valvola tre vie e scambiatore		
	ECBOX001PHTC	Kit tubi + vasi + 3 vie + scam x HITACHI	727,00
	ECBOX001PARG	Vit tubi + vasi + 3 vie + scam x X ARGO	720,00
5	Accumulo di primario per pompa di calore (per incassi da 35 cm di spessore)		
	BOL1711P	Accumulo raffreddamento 50 lt con 1 circolatore	924,00
	BOL1721P	Accumulo raffreddamento 50 lt con 2 circolatori	1.050,00
	Pompe di calore (VEDI LISTINO POMPE DI CALORE SPLITTATE)		

Accessori separati per sistemi da incasso



Bollitore sanitario in acciaio inox tank in tank:
 - 170 lt
 - altezza 1950 mm
 - \varnothing 350 mm

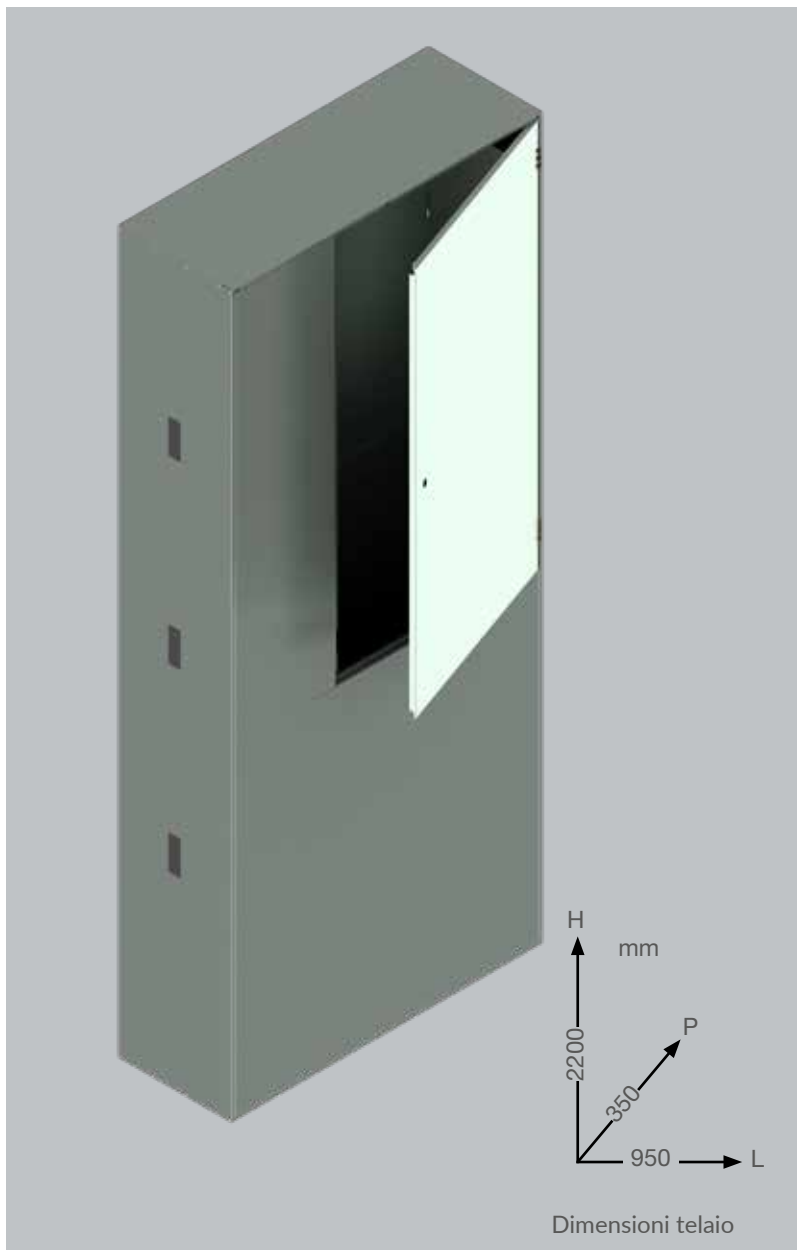

Telaio da incasso

Codice	Descrizione	Prezzo totale €
CAS1750P	Telaio da incasso per pompa di calore splittata e bollitore sanitario	307,00
BOL1750P	Bollitore tank in tank con raccordi	2.658,00
BOL1750PSOL	Bollitore tank in tank con raccordi e con solare	3.539,00

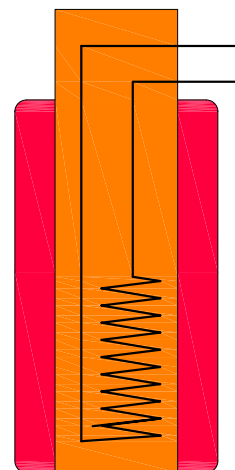

BOL1750PSOL

CONDIZIONI GENERALI DI GARANZIA E ASSISTENZA POST VENDITA

Attenzione:

prima di procedere all'acquisto il cliente è tenuto a verificare la presenza di un SAT autorizzato nella zona in cui il prodotto verrà installato.

Qualora, il cliente decida di procedere all'acquisto del prodotto e di installarlo in zona non coperta dalla rete dei Servizi tecnici di assistenza (di seguito SAT aziendali) in caso di guasto in garanzia, riceverà in ogni caso i ricambi richiesti, ma i costi di mano d'opera e di trasferimento, che verranno sostenuti per le riparazioni, non saranno riconosciuti o accettati dall'azienda e saranno a carico del cliente stesso. I ricambi richiesti saranno inviati al cliente (o al SAT che effettuerà la riparazione), in contrassegno in attesa che il cliente (o il SAT stesso) invii in azienda i pezzi difettosi.

Se questi ultimi saranno riconosciuti in garanzia, l'azienda provvederà all'accredito di quanto precedentemente fatturato.

Il cliente inoltre è tenuto al pagamento del diritto di chiamata, anche in caso di guasto imputabile al prodotto in garanzia, qualora l'installazione avvenga in zone difficilmente raggiungibili (vette di montagne, località molto sperdute, ecc.) e comunque fuori dai centri abitati con meno di 5.000 abitanti, o distanti oltre 10 km dalla sede del SAT di zona. Vedi punto 7 delle condizioni di garanzia di seguito riportate.

La richiesta di pezzi in garanzia deve essere accompagnata dal talloncino riportante il numero di matricola del prodotto e il codice a barre, l'attestazione di acquisto (fattura o scontrino fiscale) e fotocopia del certificato di garanzia.

La mancata spedizione del talloncino di garanzia in azienda entro 1 mese dalla data di acquisto o installazione, fa decadere i diritti di garanzia.

Le attività svolte dal centro assistenza nell'interesse dell'utente a completamento dell'installazione, quali riempimento impianti, sfiati, collegamenti allo scarico, posizionamento di filtri defangatori, ecc., sono a carico dell'utente finale stesso e non fanno parte del collaudo iniziale del prodotto.

Ad integrazione di quanto sopra, si riportano di seguito le condizioni di garanzia che regolano il rapporto azienda-cliente-SAT indicate nel certificato di garanzia del prodotto.

Condizioni di garanzia per le caldaie

1) Per il collaudo iniziale se la distanza tra il Servizio Assistenza Tecnica più vicino e il luogo di installazione della caldaia è superiore a 10 km è dovuto il diritto di chiamata al Centro Assistenza autorizzato. Il collaudo iniziale è obbligatorio; in sua mancanza decade la validità della garanzia.

La richiesta di collaudo deve essere inoltrata ad avvenuto completamento degli allacciamenti elettrici ed idraulici e del riempimento dell'impianto.

2) La garanzia delle caldaie STEP ha validità 24 mesi dalla data del collaudo (salvo diverse indicazioni sui prodotti) comunque non oltre 30 mesi dalla data di spedizione o fabbricazione.

La garanzia si limita a tutti i componenti di caldaia e prevede la sostituzione o la riparazione gratuita di ogni componente che presentasse difetti di fabbricazione.

Per tutti gli interventi in garanzia successivi al collaudo iniziale, all'utente rimane esclusivamente a carico il rimborso del diritto fisso di chiamata, salvo quanto previsto dal paragrafo 7.

3) La presente garanzia esclude danni e difetti derivati da:

- a) Trasporto di terzi e/o negligente conservazione del prodotto;
- b) Mancata manutenzione o interventi effettuati da personale non autorizzato;

- c) Uso di combustibili non idonei come carbone, rifiuti tossici, solfuri, materiali in genere con potere calorifico superiore a 4000 Kcal/Kg o con elevata capacità corrosiva;
- d) Funzionamento pompa impianto senza controllo termostato minima (65°C);
- e) Mancanza valvola miscelatrice;
- f) Formazione di calcare;
- g) Corrosione degli impianti;
- h) Mancato collegamento delle valvole di sicurezza allo scarico;
- i) Mancanza pompa di ricircolo;
- l) Forzata sospensione del funzionamento della caldaia o qualsiasi altro danno non imputabile alla ditta costruttrice;
- m) Condotto di evacuazione fumi non idoneo, o non conforme EN 1806;
- n) Corrosione elettronica da acque acide o solfuree (correnti vaganti);
- o) Attacco corrosivo del combustibile nel magazzino legna;
- p) Corrosioni dovute a correnti di ionizzazione causate da differenziali di temperatura per assenza di pompa di ricircolo.

4) Il materiale sostituito in garanzia è di esclusiva proprietà della ditta STEP s.r.l. e deve essere reso senza ulteriori danni, munito degli appositi tagliandi debitamente compilati. Il reso deve essere fatto esclusivamente attraverso i servizi tecnici autorizzati STEP.

5) L'utente deve esibire il certificato di avvenuto collaudo per usufruire delle prestazioni gratuite inerenti al periodo di garanzia.

6) La richiesta di collaudo verrà evasa prontamente dal Centro Assistenza di Zona (SAT aziendale). Per esigenze di carattere organizzativo, si consiglia di richiedere l'intervento del Centro Assistenza per il collaudo e le operazioni annuali di pulizia prima dell'inizio della stagione fredda.

7) Non verranno riconosciuti rimborsi o indennizzi per costi sostenuti dal cliente utilizzatore causati da applicazioni o installazioni anomale (seppur causati dal difetto del prodotto riconosciuti in garanzia), come installazioni su tetti, in scantinati difficilmente accessibili, centrali termiche con accessi particolarmente difficoltosi ecc.. Non verranno riconosciuti indennizzi dovuti a svuotamenti impianti, disinstallazione della caldaia e successiva installazione, sconnessione elettrica e relativa riconnessione. Con particolare riferimento a zone isolate o difficilmente raggiungibili come cime di montagne, vallate isolate ecc., e comunque fuori dai centri abitati con meno di 5000 abitanti, è facoltà del centro assistenza di zona richiedere euro 0,6 per Km come rimborso spese di intervento oltre il diritto fisso di chiamata.

8) I modelli INOX, prevedono una garanzia legale di due anni alla quale si somma un periodo di ulteriori 8 anni di garanzia convenzionale per totali 10 anni per il corpo caldaia. Per corpo caldaia si intende la componente metallica in acciaio inox della caldaia stessa esclusi porte, cassa fumi e tutti gli accessori o componenti applicati, quali i refrattari, le parti di consumo in ghisa come la griglia o i catalizzatori, e il quadro elettrico.

In caso di guasto, il servizio tecnico di zona, su segnalazione

dell'utente finale, esamina il prodotto e, a proprio insindacabile giudizio, provvede alla sostituzione dello stesso o alla riparazione.

Nell'ipotesi che la riparazione non risulti possibile, le modalità di sostituzione seguiranno il principio dell'ammortamento (o rimedio secondario) come di seguito indicato.

All'utente verrà riconosciuta una riduzione del prezzo originario di acquisto della caldaia calcolato sul listino ufficiale dell'anno di acquisto o sul valore indicato in fattura (se l'acquisto è stato fatto direttamente) di un importo pari al valore medesimo proporzionale al periodo di effettivo di utilizzo rapportato al periodo di garanzia complessiva (legale più convenzionale).

A titolo esemplificativo, se l'utente ha acquistato una caldaia per l'importo di 5000 € coperto da garanzia complessiva di 10 anni e si riscontra un difetto dopo 8 anni di funzionamento, si procederà a un indennizzo pari a $5000 \times 2/10 = 1000$ €. Tale importo verrà scontato in sede di acquisto della caldaia sostitutiva o rimborsato, a scelta del cliente finale.

Il cliente inoltre è tenuto al pagamento del diritto di chiamata, anche in caso di guasto imputabile al prodotto in garanzia, qualora l'installazione avvenga in zone difficilmente raggiungibili (vette di montagne, località molto sperdute, isole ecc.) e comunque fuori dai centri abitati con meno di 5.000 abitanti, o distanti oltre 10 km dalla sede del SAT di zona.

9) Per qualsiasi controversia è competente in linea esclusiva il Foro giudiziario di Mantova.

Condizioni generali di garanzia per impianti fotovoltaici.

Per tutti i componenti dell'impianto opera la garanzia legale di 2 anni in conformità all'art. 128 e seguenti Parte IV, Titolo III, Capo I e Capo I-bis, del Codice del consumo.

Alla garanzia legale si aggiungono ulteriori 8 anni di garanzia convenzionale sugli inverter, ulteriori 8 anni o 6.000 cicli sulle batterie e ulteriori 23 anni per i moduli fotovoltaici, alle condizioni di seguito riportate.

Per ogni componente dell'impianto si fa riferimento alle condizioni ufficiali definite dal relativo produttore. Il produttore è indicato nella descrizione inserita nella proposta di vendita e in fattura. Sul sito web del produttore sono indicate le condizioni di garanzia sempre aggiornate.

Sarà pertanto il produttore, in sede di verifica tecnica dell'articolo reso, a definire la riparazione, la sostituzione o la non applicabilità delle condizioni di garanzia.

La garanzia è, in ogni caso, da ritenersi esclusa se il danno è causato da:

- trasporto di terzi e/o negligente conservazione del prodotto
- eventi atmosferici, o terremoti
- utilizzo non corretto o improprio del prodotto,
- manomissione dello stesso,
- mancata manutenzione o interventi effettuati da personale non autorizzato
- fenomeni corrosivi causati da scarichi di impianti industriali o da cicli trattamento rifiuti
- utilizzo in condizioni fuori dal range di tensione, frequenza, intensità e potenza indicato nella tabella tecnica accompagnatoria di ogni singolo componente
- disturbi provenienti dalla rete, picchi di tensione, connessioni precarie o criticità causate dal Gestore della rete elettrica che non garantiscono una connessione stabile a 230 V e 50Hz per gli impianti monofase e i 400 V per gli impianti trifase.

Condizioni generali di Assistenza Post Vendita per Impianti Fotovoltaici

Prima di procedere all'acquisto il cliente è tenuto a verificare la presenza di un SAT autorizzato nella zona in cui il prodotto verrà installato.

Qualora il cliente decida di procedere all'acquisto del prodotto e di installarlo in zona non coperta dalla rete dei Servizi tecnici di assistenza (di seguito SAT aziendali), in caso di guasto in garanzia, riceverà in ogni caso i ricambi richiesti, ma i costi di trasferimento, che verranno sostenuti per le riparazioni, non saranno riconosciuti o rimborsati dall'azienda e saranno a carico del cliente stesso.

I ricambi richiesti saranno inviati al cliente (o al SAT che effettuerà la riparazione) in contrassegno, in attesa che il cliente (o il SAT stesso) invii in azienda i pezzi difettosi. Se questi ultimi saranno riconosciuti in garanzia, l'azienda provvederà all'accredito di quanto precedentemente fatturato.

Nei casi in cui il difetto del prodotto sia riscontrato dopo il periodo di 2 anni di operatività della garanzia legale e all'interno della garanzia convenzionale, e contestualmente ricorrano le condizioni di sostituzione del prodotto riconosciute dal produttore, le modalità di sostituzione seguiranno il principio dell'ammortamento (o rimedio secondario) come di seguito indicato.

All'utente verrà riconosciuta una riduzione del prezzo originario di acquisto di un importo pari al valore esposto nella fattura di vendita originaria proporzionale al periodo di effettivo di utilizzo rapportato al periodo di garanzia complessiva (legale più convenzionale).

A titolo esemplificativo, se l'utente ha acquistato un inverter al prezzo di 1000 € coperto da garanzia complessiva di 10 anni e si riscontra un difetto dopo 8 anni di funzionamento, si procederà a un indennizzo pari a $1000 \times 2/10 = 200$ €. Tale importo verrà scontato in sede di acquisto del componente sostitutivo o rimborsato, a scelta del cliente finale.

Il cliente inoltre è tenuto al pagamento del diritto di chiamata, anche in caso di guasto imputabile al prodotto in garanzia, qualora l'installazione avvenga in zone difficilmente raggiungibili (vette di montagne, località molto sperdute, isole ecc.) e comunque fuori dai centri abitati con meno di 5.000 abitanti, o distanti oltre 10 km dalla sede del SAT di zona.

La richiesta di pezzi in garanzia deve essere accompagnata dal talloncino riportante il numero di matricola del prodotto e il codice a barre, l'attestazione di acquisto (fattura o scontrino fiscale) e fotocopia del certificato di garanzia. La mancata spedizione del talloncino di garanzia in azienda entro 1 mese dalla data di acquisto o installazione, farà decadere i diritti di garanzia.

Ad integrazione di quanto sopra, si riportano di seguito le ulteriori condizioni di garanzia che regolano il rapporto azienda-cliente-SAT indicate nel certificato di garanzia del prodotto.

1) La garanzia complessiva (legale più convenzionale) dei componenti ha validità 10 anni per gli inverter, 10 anni o 6000 cicli per le batterie e di 25 anni per i moduli fotovoltaici.

2) Il materiale sostituito in garanzia è di esclusiva proprietà del fornitore come indicato nella fattura di vendita e deve essere reso senza ulteriori danni, munito degli appositi tagliandi debitamente compilati. Il reso deve essere fatto esclusivamente attraverso i servizi tecnici autorizzati STEP.

3) Non verranno riconosciuti rimborsi o indennizzi per mancata produzione elettrica a seguito di guasti in garanzia. Non verranno riconosciuti indennizzi dovuti a fermi impianto per sconnessione elettrica. I costi relativi alla necessità di utilizzare cestelli o piattaforme aeree saranno sempre a carico del cliente anche in caso di guasto in garanzia.

4) Per qualsiasi controversia è competente quale Foro esclusivo il Foro di Mantova

CONDIZIONI GENERALI DI VENDITA

- I prezzi indicati sono esclusi di I.V.A. e di trasporto.
 - Gli ordini dell'Acquirente (ovvero, del Cliente) si intenderanno sempre accettati dal Venditore (ovvero, da STEP S.r.l.) con riserva, così per i quantitativi come per i termini di consegna che non potranno mai ritenersi tassativi. Il Venditore darà corso agli ordini nel minor tempo consentito dalla propria attività, ma nessuna responsabilità potrà per qualsiasi motivo sorgere nei confronti del Venditore in caso di riduzione dell'entità delle ordinazioni medesime o di ritardo o differimento nella consegna dei prodotti.
 - Per nessun motivo e a nessun titolo l'Acquirente potrà differire o sospendere i pagamenti oltre le scadenze pattuite e indicate nelle fatture emesse dal Venditore.
 - Il mancato pagamento anche di una sola fattura alla sua scadenza comporterà per l'Acquirente la decadenza dal beneficio del termine per tutte le altre fatture e l'obbligo di corrispondere gli interessi convenzionali di mora. In applicazione del D.L. n° 231 del 09/10/2002, trascorsi 30 gg dalla scadenza, saranno calcolati gli interessi di mora come previsto dall'art. 5 del suddetto D.L.
 - L'Acquirente acconsente, fin da ora, che il Venditore possa emettere tratte o ricevute bancarie per gli importi risultanti dalle fatture pagabili alla data in cui il Pagamento è dovuto. Le tratte o le ricevute bancarie saranno domiciliate, ove possibile, presso la banca indicata dall'Acquirente, ed in difetto presso la banca di fiducia del Venditore.
 - L'Acquirente riconosce ed accetta che la vendita è sottoposta alla condizione di cui all'art. 1523 del codice civile e che il Venditore è e sarà proprietario dei beni compravenduti fino a quando verrà integralmente corrisposto il loro prezzo. La proprietà dei prodotti compravenduti passerà, pertanto, all'Acquirente solo nel momento in cui questi provvederà all'integrale pagamento, in favore del Venditore, del Prezzo pattuito: al riguardo, la consegna da parte dell'Acquirente di assegni bancari o effetti cambiari costituirà pagamento solo nel momento del loro integrale buon fine. Nel caso in cui l'Acquirente non adempia puntualmente ed integralmente al pagamento del prezzo dei prodotti, il Venditore avrà facoltà di chiedere l'immediata restituzione dei prodotti consegnati all'Acquirente, rimossa fin da ora ogni e qualsiasi eccezione e fermo restando il risarcimento dei danni patiti.
 - Qualora concorrano più ordini, il mancato pagamento totale o parziale anche di uno solo di essi autorizza il Venditore a sospendere tutte le consegne successive o in corso, salvo comunque l'ulteriore risarcimento dei danni.
 - La Consegna dei Prodotti si intende avvenuta nel momento in cui gli stessi giungono nel luogo di destinazione indicato dall'Acquirente o, in mancanza nella sede e/o stabilimento di quest'ultimo o comunque al momento del ritiro della merce da parte dell'Acquirente.
- I prodotti dovranno essere esaminati dall'Acquirente all'atto della loro Consegna. I reclami per Consegne erranee o per merce non corrispondente ai Prodotti o danneggiata debbono pervenire al Venditore entro 5 (cinque) giorni dalla Consegna, per iscritto a pena di decadenza, unitamente ai contrassegni dei colli contestati. I difetti di qualità e i vizi occulti che non possono essere contestati subito dopo la Consegna dei Prodotti, dovranno, a pena di decadenza, venire denunciati entro 5 (cinque) giorni dalla scoperta e, comunque, non oltre 3 (tre) mesi dalla Consegna.
 - L'Acquirente dovrà conservare la merce contestata a disposizione del Venditore onde consentirne l'esame. In ogni caso la presentazione di reclami non consente all'Acquirente di sospendere o ritardare i pagamenti del prezzo dei Prodotti consegnati.
 - Fatti salvi i casi sopra indicati relativi ai vizi e ai difetti, l'Acquirente non potrà effettuare alcuna restituzione dei Prodotti allo stesso consegnati.
 - La Venditrice si riserva anche dopo il ricevimento dell'ordine, di apportare modifiche di costruzione ai prodotti senza che l'acquirente possa per ciò avanzare pretese o reclamo alcuno.
 - I prodotti sono garantiti da ogni difetto di materiali o di lavorazione. Tale Garanzia comporta, a facoltà del Venditore, la sostituzione gratuita dei prodotti o la loro riparazione nei tempi normalmente occorrenti, o l'accredito del controvalore, con le modalità indicate alle condizioni generali di garanzia.
 - L'Acquirente si impegna a non cedere, a qualsiasi titolo, ad alcun rivenditore i Prodotti acquistati dal Venditore, salvo espressa autorizzazione scritta di quest'ultimo.
 - Per ogni controversia che insorga tra le parti in relazione alle vendite regolate dalle presenti condizioni Generali di Vendita sarà competente in via esclusiva il Foro di Mantova, ferma la facoltà per il solo Venditore di adire ogni altro Foro competente secondo la legge processuale.

PRIVACY

Ai sensi del GDPR UE 2016/79, si informa che i Vs. dati anagrafici sono inseriti nella ns. banca dati e sono utilizzati per esigenze amministrative, per adempimenti di legge e per consentire una efficace gestione dei rapporti commerciali.

- **Il cliente è liberato ex art. 1197 c.c. con il pagamento del prezzo della merce mediante bonifico bancario a favore di STEP srl oppure mediante il rilascio - e con il buon fine - di assegno di conto corrente bancario del cliente con sua firma di traenza, a favore della società STEP srl e "non trasferibile". Diverse modalità di pagamento comprese cessioni di credito non saranno accettate.**

Indipendentemente da quanto pattuito in ordine alle spese di trasporto, la consegna ed il contemporaneo dei rischi si intendono effettuati presso lo stabilimento della Venditrice con il caricamento della merce sui mezzi di trasporto diretti all'acquirente.

SPESE DI TRASPORTO

Concorso spese di trasporto listino caldaie a biomassa, solare e riscaldamento pavimento.

Come contributo spese di trasporto sarà addebitata in fattura la seguente percentuale:

4% VR - BS - CR - PR - RE - MO

5% Trevenezie (esc. VR) - Lombardia (esc. BS e CR) - Piemonte - Valle d'Aosta - Liguria - Emilia (esc. RE, MO, PR) - Romagna - Toscana - Marche - Umbria

6 % Lazio - Abruzzi - Molise - Campania - Puglia - Basilicata - Calabria

7% SUL PREZZO DI LISTINO per le Isole (salvo prodotti il cui costo è da quantificare in sede d'ordine)

Concorso spese di trasporto listino caldaie in acciaio

Per le caldaie in acciaio il costo del trasporto verrà quantificato in sede di preventivo/ordine. Nella richiesta specificare se necessita sponda idraulica o gru.

Concorso spese di trasporto **minimo € 19,00 per spedizione**

Concorso spese di trasporto listino caldaie murali

Come contributo spese di trasporto sarà addebitata in fattura la seguente percentuale:

2% Liguria - Piemonte - Lombardia - Triveneto - Emilia Romagna - Toscana - Marche - Umbria

3% Abruzzi - Molise - Lazio - Campania - Puglia - Basilicata - Calabria

4% Sicilia - Sardegna

Concorso spese di trasporto **minimo € 19,00 per spedizione**

Concorso spese di trasporto listino condizionamento e pompe di calore

Come contributo spese di trasporto sarà addebitata in fattura la seguente percentuale:

3% Liguria - Piemonte - Lombardia - Triveneto - Emilia Romagna - Toscana - Marche - Umbria

4% Abruzzi - Molise - Lazio - Campania - Puglia - Basilicata - Calabria

6% Sicilia - Sardegna

Concorso spese di trasporto **minimo € 19,00 per spedizione**

Concorso spese di trasporto listino fotovoltaico

Per le spedizioni di materiale fotovoltaico potrebbe essere richiesto un contributo spese di imballaggio per le parti più fragili come moduli e inverter.

4% Liguria - Piemonte - Lombardia - Triveneto - Emilia Romagna - Toscana - Marche - Umbria

5% Abruzzi - Molise - Lazio - Campania - Puglia - Basilicata - Calabria

6% Sicilia - Sardegna

Concorso spese di trasporto **minimo € 19,00 per spedizione**

SPESE INCASSO E BANCARIE

1) Ordine inferiore a € 500,00 addebito € 4,00 per spese incasso, oltre nessun addebito.

2) Numero ricevute superiore a 2 per ogni fornitura addebito di € 4,00 per ogni ricevuta bancaria aggiuntiva



La nuova dimensione del calore

Sede Legale:
Via A. Einstein, 23
46051 S. Giorgio Bigarello (MN)
Tel. 0376/372206 r.a. – Fax 0376/274661

info@stepclima.it
www.stepclima.it

STEP
STEP
STEP